TCD 10C, RCD 10C, TCX 10C, RCX 10C

BAXI

ES

Termostatos ambiente modulantes

Instrucciones para el USUARIO y el
INSTALADOR

PT

Termóstato ambiente modulante

Instruções para UTILIZADOR e
INSTALADOR



1. ÍNDICE

1. Índice.....	02
2. Introducción.....	03
3. Funciones del termostato.....	04
4. Instalación y cableado.....	05
5. Comunicación inalámbrica.....	07
6. Sincronización manual.....	08
7. Modo de operación y espera.....	09
8. Activación de la calefacción y el ACS.....	10
9. Configuración de la temperatura.....	11
10. Configuración horaria y diaria.....	12
11. Programación de la calefacción y el ACS.....	13
12. Parámetros de configuración.....	14
13. Códigos de error.....	15
14. Desvincular el termostato modulante de la caldera	15

Por favor, guarde estas instrucciones en un lugar seguro. Si se cambia de casa, déjeselas al siguiente ocupante.

Ficha de producto para controles de temperatura

*_**	
Clase de regulación de temperatura	V
Contribución de la regulación de la temperatura de la calefacción a la eficiencia energética estacional	3%

*-**: hacer referencia a los datos de la placa del dispositivo

Contenido del suministro, según modelo

	140040348	140040349	140040350	140040351
TCD 10 C Termostato modulante con cables	1			
RCD 10 C Termostato modulante inalámbrico		1		
TCX 10 C Termostato mod. progr. con cables			1	
RCX 10 C Termostato mod. progr. inalámbrico				1
Receptor		1		1
Tornillo de fijación	2	4	2	4
Taco	2	4	2	4
Instrucciones	1	1	1	1

2. INTRODUCCIÓN

2.1 Introducción general

La comunicación entre caldera y termostato se realiza por un protocolo Open Therm. Consultar calderas compatibles.

1. Especificación de las unidades

Termostato Modulante con cables **TCD 10C** y Termostato Modulante programable con cables **TCX 10C**: Se conectan directamente a la caldera. (Fig. 4).

Termostato Modulante programable inalámbrico **RCX 10C** y Termostato Modulante inalámbrico **RCD 10C**: Operan a distancia a través de la transmisión inalámbrica de radio frecuencia a un receptor (Fig. 3) conectado con cables a la caldera. (Fig. 5).

2. Estos Termostatos modulantes gestionan constantemente la temperatura de local donde estén ubicados. Pueden operar con alguno de los 3 modos siguientes: CONFORT; ECONÓMICO y Protección antiheladas. Además, las versiones programables, tienen el modo AUTOMÁTICO, para operar según lo programado.
3. Dependiendo de la configuración, la caldera ejecutará el modo CONFORT ante una demanda de calefacción y el modo ECONÓMICO para períodos que no se requiere demanda de calefacción.

2.2 Versiones inalámbricas (RCD 10C y RCX 10C)

1. Las unidades requieren 2 pilas alcalinas tipo AA (suministradas). Su instalación se muestra en la Fig. 12.
2. Si el símbolo de la pila parpadea en la pantalla, es necesario remplazarlas. Ver Fig. 12 para más detalles. NOTA: Si se dejan las pilas agotadas, la unidad sólo mantendrá los ajustes programados una semana.
3. Las pilas tienen una vida útil de 2 años aproximadamente. Por precaución, las pilas deberían ser cambiadas antes de ese plazo de tiempo. NOTA: Si las pilas están agotadas, la caldera recuperará su configuración de origen.
4. Cada vez que se remplacen las pilas, es necesario comprobar la hora.

2.3 Especificaciones técnicas

Clase de aislamiento: II

Grado de protección contra la humedad: IP 44

Temperatura de trabajo: - 5°C a 50°C

Frecuencia de transmisión (versiones inalámbricas): 868 MHz

Tipo de cable (versiones no inalámbricas):: 2x0,75 m² – Longitud máxima 50 metros

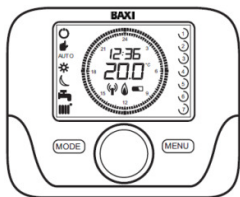

Fig. 1: Termostato modulante programable



Fig. 2: Termostato modulante

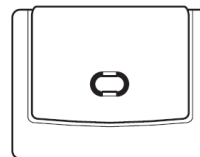

Fig. 3: Receptor (sólo versiones inalámbricas)

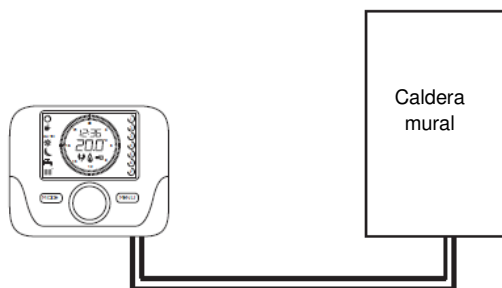

Fig. 4: Termostato modulante programable con cables

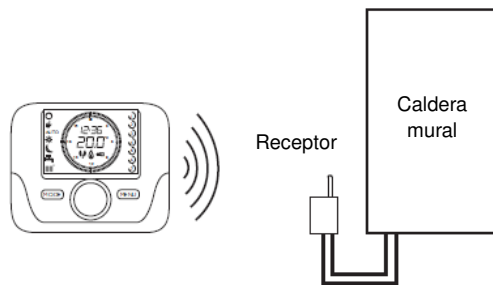
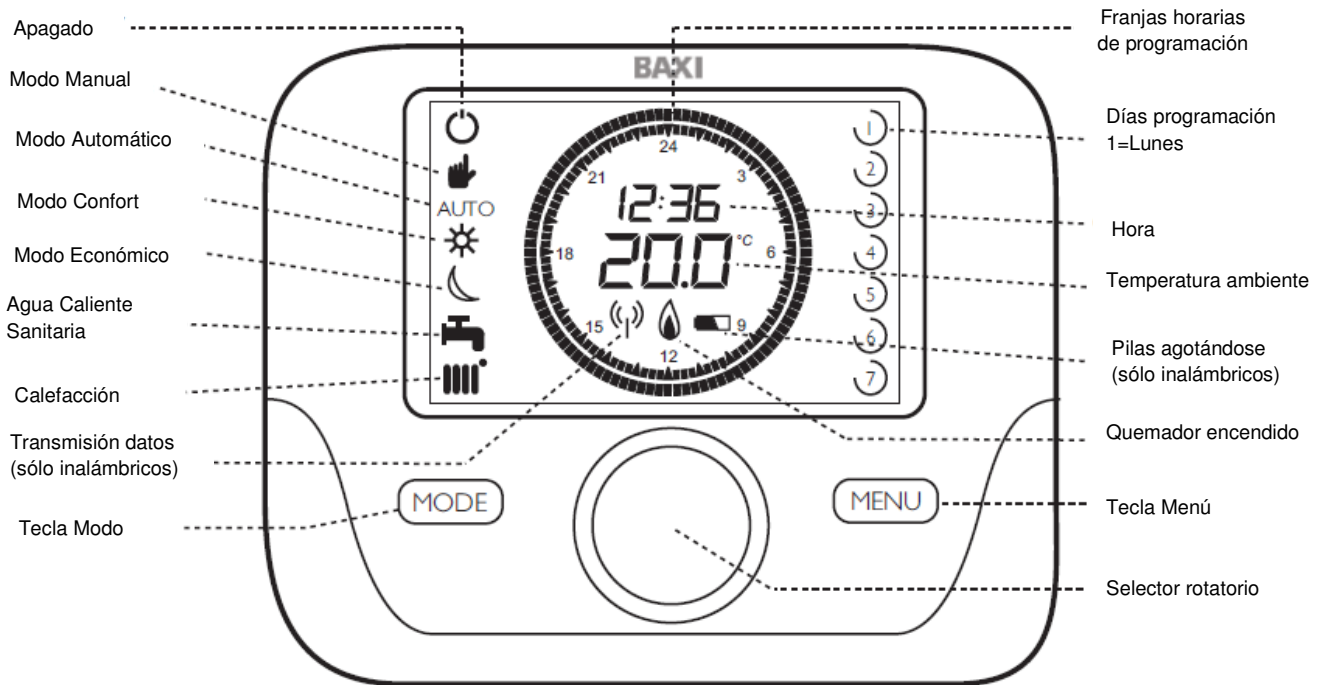

Fig. 5: Termostato modulante programable inalámbrico

3. FUNCIONES DEL TERMOSTATO

3.1 Descripción de funciones del Termostato Modulante programable



3.2 Significado de símbolos del Termostato Modulante programable

Símbolo	Significado	Símbolo	Significado	Símbolo	Significado
	Pulsar la tecla Menú		Día de la semana 1= LUNES (sólo programable)		Agua Caliente Sanitaria Parpadeo = Seleccionado
	Pulsar la tecla Modo		Día de la semana seleccionado (sólo programable)		Fuerza de señal Parpadeo = no señal
	Girar el selector rotatorio		Apagado seleccionado		Caldera funcionando según la programación
	Pulsar el selector rotatorio		Calefacción Parpadeo = Seleccionado		Caldera en modo ECONÓMICO
	Hora Parpadeo = Seleccionado		Temperatura Parpadeo = Seleccionado		Caldera en modo CONFORT

3.3 Descripción de funciones del Termostato Modulante

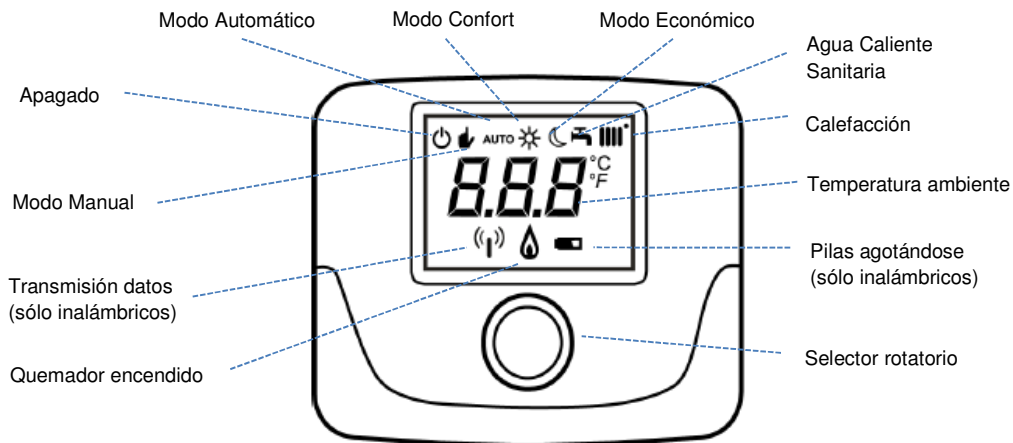

4. INSTALACIÓN Y CABLEADO

4.1 Instalación Termostatos modulante con cables (TCD 10C) y programable con cables (TCX 10C)

1. Una vez instalado, controlará por completo la caldera. Todas las funciones de la misma serán transferidas al Termostato modulante, excepto funciones de chimenea, de puesta en marcha y funciones de ajustes de la combustión (consultar el manual de la caldera para estas funciones).
2. La caldera debe estar totalmente instalada antes de colocar este Termostato modulante.
NOTA: La comunicación entre la caldera y el Termostato puede tardar hasta 2 minutos en establecerse. Durante ese tiempo, la caldera puede intentar un arranque antes de que la comunicación esté establecida.
3. Si es necesario, el control puede transferirse de nuevo a la caldera. Proceder como sigue: Sin corriente en la misma, retirar de ella la conexión del Termostato. Restablecer el puente de la bornera M1 (Fig.6). Volver a dar corriente a la caldera y pedir un servicio.

4.2 Conexión Termostatos modulante con cables (TCD 10C) y programable con cables (TCX 10C)

NOTA: El puente amarillo entre los bornes 1 y 2 de la bornera M1 de la caldera, debe ser retirado cuando se conecte el Termostato modulante con cables. Ver figura 6.

1. Desconectar la caldera de la alimentación eléctrica.
2. Retirar la parte posterior del Termostato presionando en la pestaña trasera de fijación. Ver Fig. 7.
3. Identificar el lugar idóneo de ubicación del Termostato. Guiarse por la información de la Fig. 8.
4. Utilizar un cable adecuado ($2 \times 0,75 \text{ mm}^2$) para la conexión, con una longitud máxima de 50 metros.
5. Pasar los cables por las ranuras de acceso de la parte posterior del Termostato y conectar según la Fig. 6.
6. Fijar en la pared esta parte posterior con los accesorios suministrados y volver a unirla con la parte frontal.
7. Conectar de nuevo la caldera a la alimentación eléctrica.

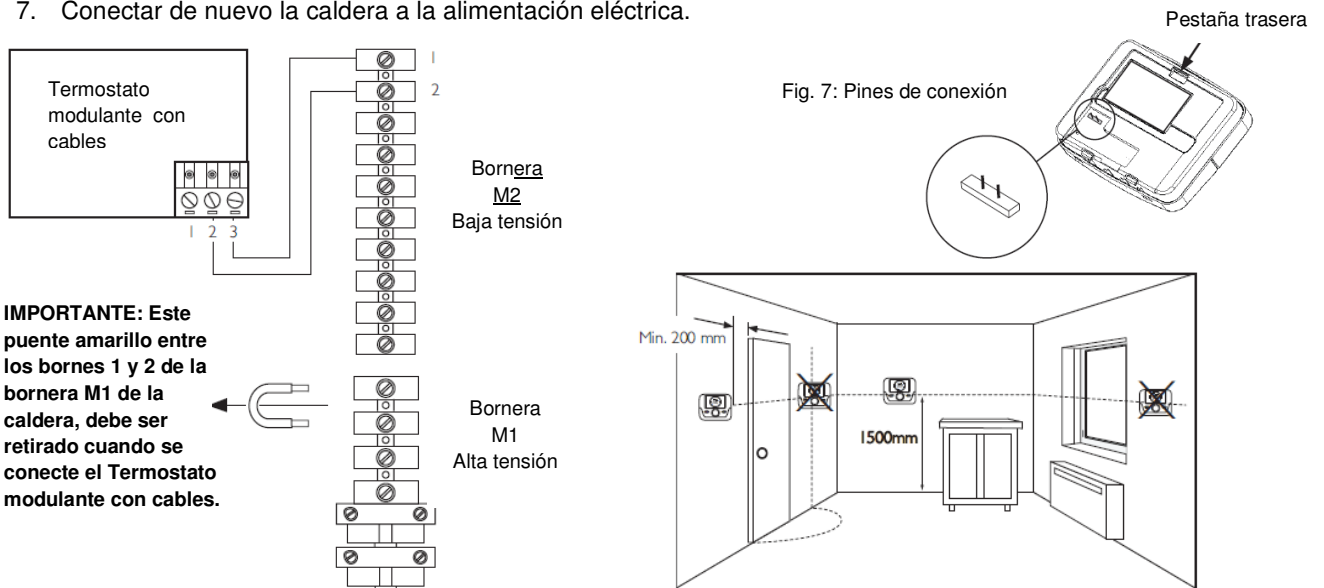

Fig. 6: Conexión del Termostato modulante con cables

Fig. 8: Ubicaciones

4.3 Conexión Termostatos modulante inalámbrico (RCD 10C) y programable inalámbrico (RCX 10C)

NOTA: El puente amarillo entre los bornes 1 y 2 de la bornera M1 de la caldera, debe ser retirado cuando se conecte el receptor del Termostato modulante inalámbrico. Ver figura 9.

1. El receptor debe ser conectado en la caldera según se indica en la Fig. 9.
2. Desconectar la caldera de la alimentación eléctrica.
3. Retirar la parte posterior del receptor haciendo palanca con cuidado en la ranura trasera. Ver Fig. 10.
4. Pasar los cables por las ranuras de acceso de la parte posterior del receptor. Si se va a realizar un montaje mural, será necesario romper las lengüetas necesarias para dar acceso libre a los cables.
5. Conectar los cables a la pequeña bornera "OT" del receptor. Es extraíble para facilitar su cableado.
IMPORTANTE: No conectar los cables en la otra bornera "GSM" del receptor.
6. El otro extremo del cable conectarlo en la bornera M2 de la caldera. Ver las instrucciones de la caldera.
7. Fijar en la pared esta parte posterior del receptor con los accesorios suministrados y volver a unir la con la parte frontal, asegurándose su correcta orientación. Ver Fig. 11.
8. Colocar las pilas al Termostato modulante inalámbrico. Ver Fig. 12.

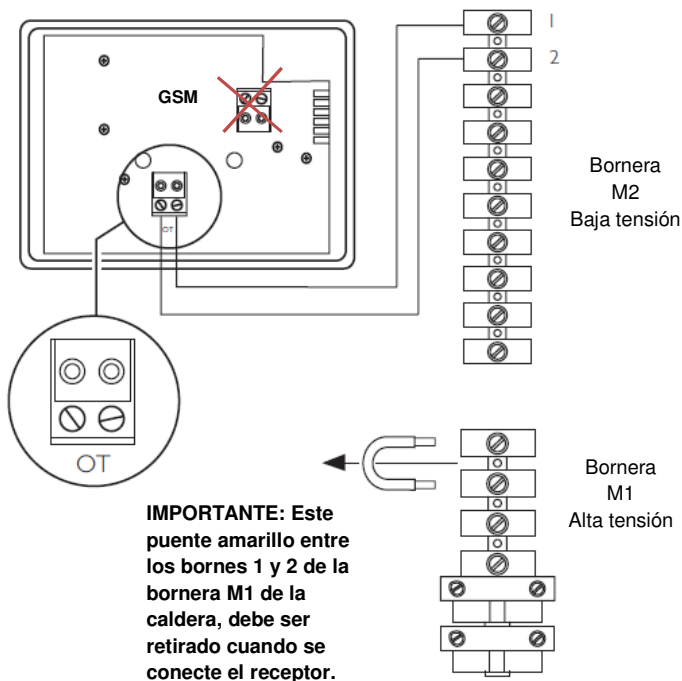

Fig. 9: Conexión y parte posterior del receptor

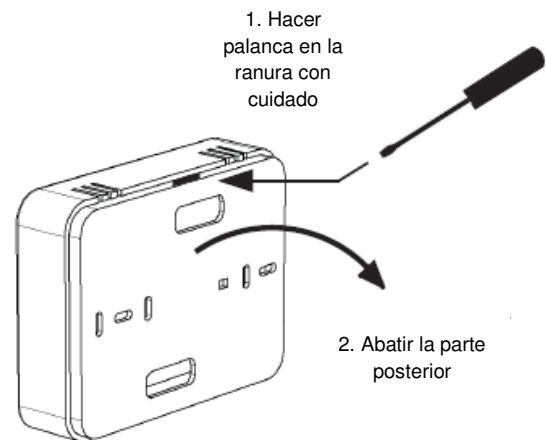

Fig. 10: Receptor y acceso al interior

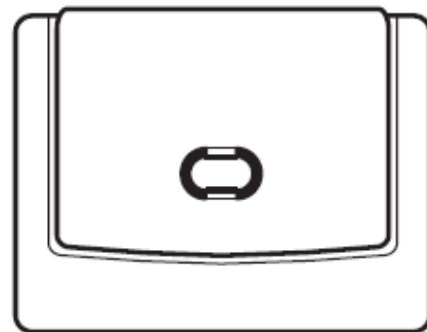

Fig. 11: Parte frontal de receptor

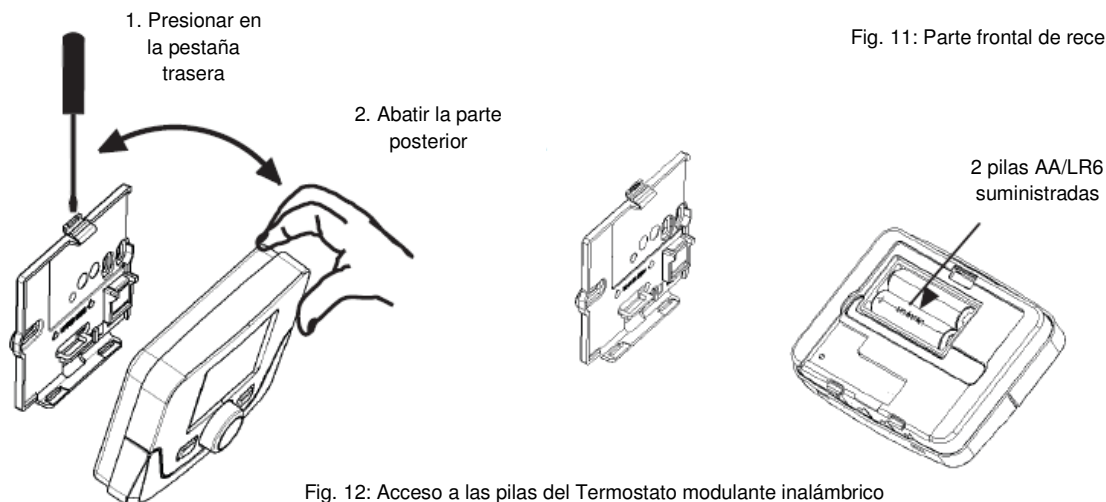

Fig. 12: Acceso a las pilas del Termostato modulante inalámbrico

5. COMUNICACIÓN INALÁMBRICA

5.1 Programación de la comunicación con la caldera

1. Cada receptor está pre-sincronizado con su Termostato modulante, con lo que deben comunicarse entre sí en cuanto se instalen.
NOTA: La comunicación entre la caldera y el Termostato puede tardar hasta 2 minutos en establecerse. Durante ese tiempo, la caldera puede intentar un arranque antes de que la comunicación esté establecida.
2. Si aparecen los códigos de error **E83** ó **E85**, significa que hay un problema de comunicación. Ver Fig. 14.
3. El error **E83** indica que el receptor no se está comunicando con la caldera. Comprobar el conexionado entre ambos componentes. Ver Fig. 9.
4. El error **E85** indica que Termostato modulante no se comunica con su receptor. El Termostato modulante puede estar fuera de cobertura o no está sincronizado correctamente. Comprobar la distancia entre ambos componentes (Fig. 13) o realizar el proceso de Sincronización Manual. Ver Apartado 6.
5. Si el error **E85** aparece después de la puesta en marcha, comprobar:
 - a. Que el receptor y el Termostato estén dentro del rango de cobertura. Ver Apartado 5.2.
 - b. Que ambos componentes están sincronizados correctamente. Ver Apartado 6.1.
 - c. Que el cableado entre el receptor y la caldera sea el correcto. Ver Fig. 9.

5.2 Comprobación de la intensidad de la señal

Antes de fijar el Termostato modulante en su ubicación definitiva, realizar la siguiente prueba para comprobar la intensidad de la señal:

1. Pulsar el selector rotatorio unos 6 segundos, hasta que aparezca en pantalla **"HC1"**.
2. Gire el selector rotatorio hasta que se vea en pantalla **"tSt OFF"**.
3. Pulse el selector rotatorio y **"OFF"** parpadeará. Gire de nuevo el selector rotatorio hasta que vea **"ON"**.
4. Pulse de nuevo el selector rotatorio para empezar la comprobación de la seña. La prueba puede durar hasta 8 minutos. Durante el proceso, aparece una escala numérica del 0 a 4: "0" indica que no hay señal disponible y "4" que ésta es excelente. BAXI recomienda una señal entre 3 y 4. Si la señal es inferior, ubique el Termostato modulante en un lugar más adecuado y vuelva a realizarla la prueba.
5. Pulsar el selector rotatorio en cualquier momento para interrumpir el proceso. O pulse **"MENÚ"** cuando la prueba haya finalizado. Si es necesario realizar una Sincronización Manual, ver el Apartado 6.

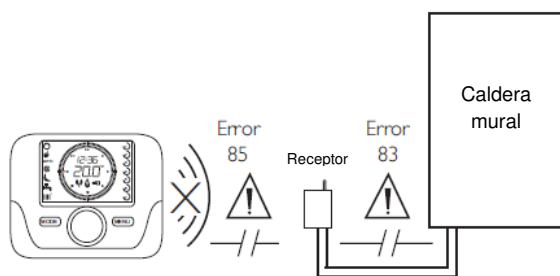

Fig. 13: Código de error comunicación

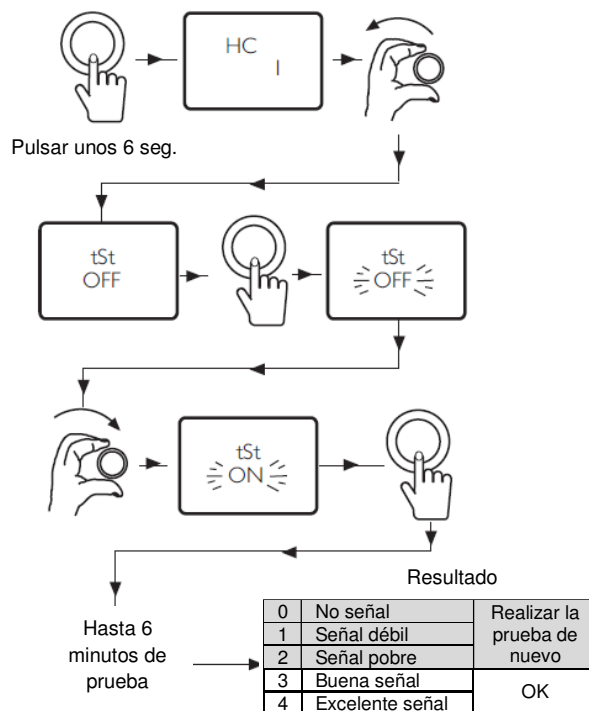

Fig. 14: Prueba de intensidad de la señal

6. SINCRONIZACIÓN MANUAL

6.1 Sincronización Termostato modulante programable inalámbrico (RCX 10C) y Termostato modulante inalámbrico (RCX 10 C).

El Termostato modulante y su receptor pueden ser sincronizados realizando el proceso indicado en la Fig. 17.⁹

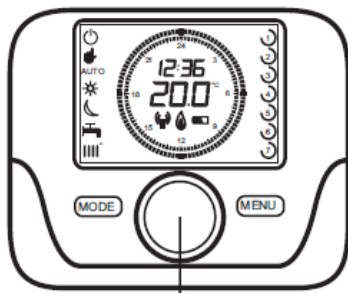

Fig. 15: Selector rotatorio

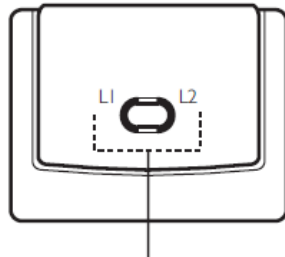

Fig. 16: LEDS del receptor

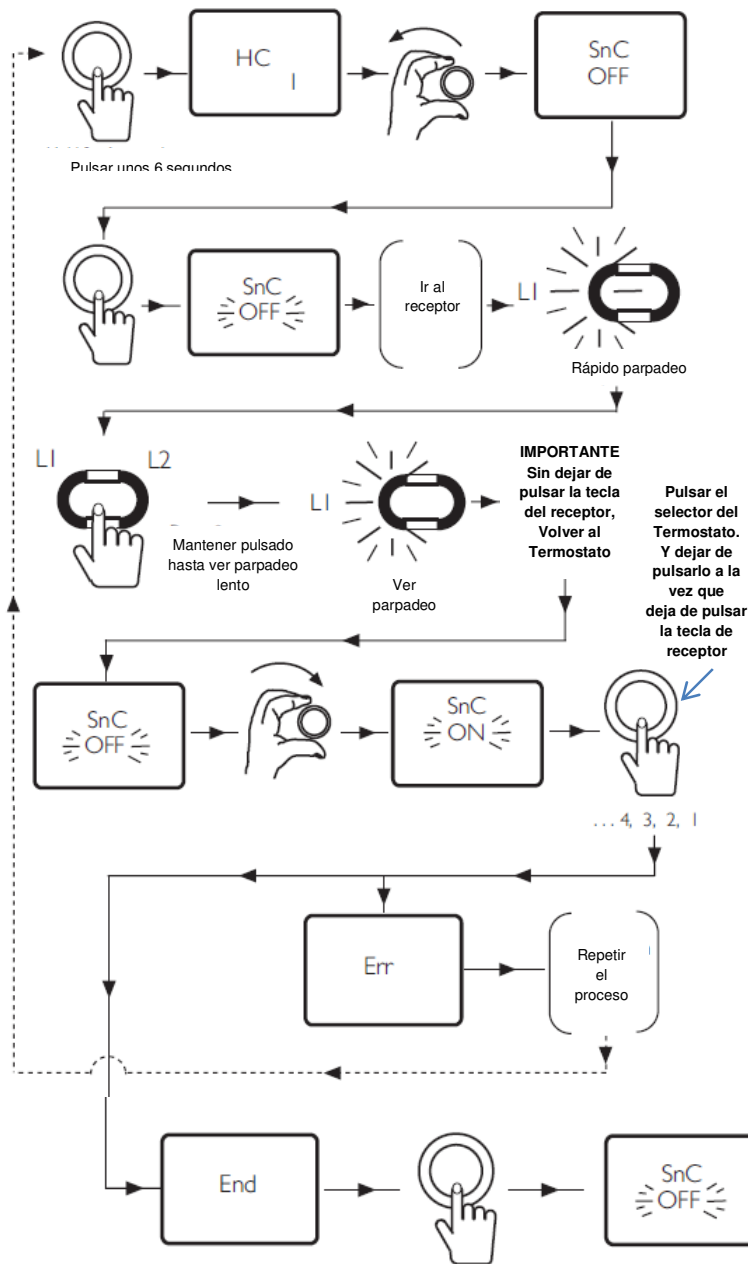

Fig. 17: Diagrama del proceso de sincronización manual

1. Comience por la configuración del Termostato modulante: Pulsar el selector rotatorio (Fig. 15) unos 6 segundos, hasta que aparezca en pantalla "HC1".
2. Gire el selector rotatorio hasta que se vea en pantalla "SnC OFF".
3. Pulse el sector rotatorio y "OFF" parpadeará. Esta imagen sólo permanece en pantalla unos 60 segundos.
4. El led L1 del receptor, parpadeará (Fig. 16) realizando alguna de las siguientes frecuencias: Ver la Fig. 27 para más detalles.

1	1 parpadeo cada 2 seg.	Caldera y Termostato sincronizados
2	2 parpadeos cada 2 seg.	Error de comunicación
3	3 parpadeo cada 2 seg.	Aún no hay comunicación
4	1 parpadeo de 1 seg.	Cambio de parámetros
5	1 parpadeo cada seg.	Inicio de la sincronización

5. Si se observa 1 parpadeo cada 2 segundos, la sincronización está realizada. Pulsar dos veces la tecla "MENÚ" para salir de la sincronización.
6. Si el led L1 realiza 3 parpadeos cada 2 segundos, la sincronización no se ha podido completar. Pulsada la tecla del receptor hasta que el parpadeo rápido del led L1 cambie a lento y, **manteniendo pulsada esta tecla del receptor, volver al Termostato.**
7. En la pantalla del Termostato modulante debe verse "SnC OFF" parpadearando. Girar el selector hasta ver "SnC ON", púselo a continuación e, **IMPORTANTE, dejar de pulsarlo a la vez que deja de pulsar la tecla del receptor.** Se iniciará una cuenta hacia atrás a partir del nº 4. Si la sincronización se ha realizado con éxito, en pantalla aparecerá "End". Pulse el selector para volver a ver "SnC OFF" y pulse la tecla "MENÚ" a continuación para salir.
8. Si aparece el error E85, la sincronización no se ha podido realizar correctamente. Volver al principio y repetir el proceso de sincronización.

7. MODO DE OPERACIÓN Y ESPERA

7.1 Modos de operación y espera

1. El Termostato modulante puede estar en modo espera o en modo operación. En modo espera, los servicios de Calefacción y Agua Caliente Sanitaria no funcionan.
2. El modo espera la protección antiheladas de la caldera sigue activa, con lo que arrancará si la temperatura de la misma baja a 4°C.
3. En modo operación, la caldera responderá a cualquier demanda de servicio, con prioridad del servicio de Agua Caliente Sanitaria.
4. En la Fig. 18 se indica el modo de espera y, en la Fig. 19, el modo de operación.

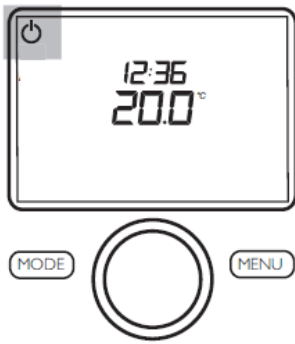

Fig. 18: Modo de espera

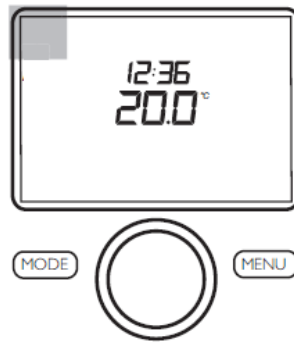

Fig. 19: Modo de operación

7.2 Cambio de la configuración de modo espera a modo operación

1. Seguir el diagrama de la Fig. 20.
2. Pulsar la tecla "MODO". El símbolo del modo de espera parpadea y en pantalla aparece "OFF", a la vez que se ven los símbolos de Calefacción y Agua Caliente Sanitaria.
3. Pulsar el selector rotatorio y "OFF" parpadeará. Los símbolos de Calefacción y Agua Caliente Sanitaria desaparecen.
4. Girar el selector hacia la derecha hasta ver "ON".
5. Pulsar el selector rotatorio para confirmar la selección y, tras ello, pulsar la tecla "MENÚ" para salir. Si no se pulsa esta tecla, se volverá automáticamente a la pantalla principal tras 2 segundos. El Termostato está ahora en modo operación.

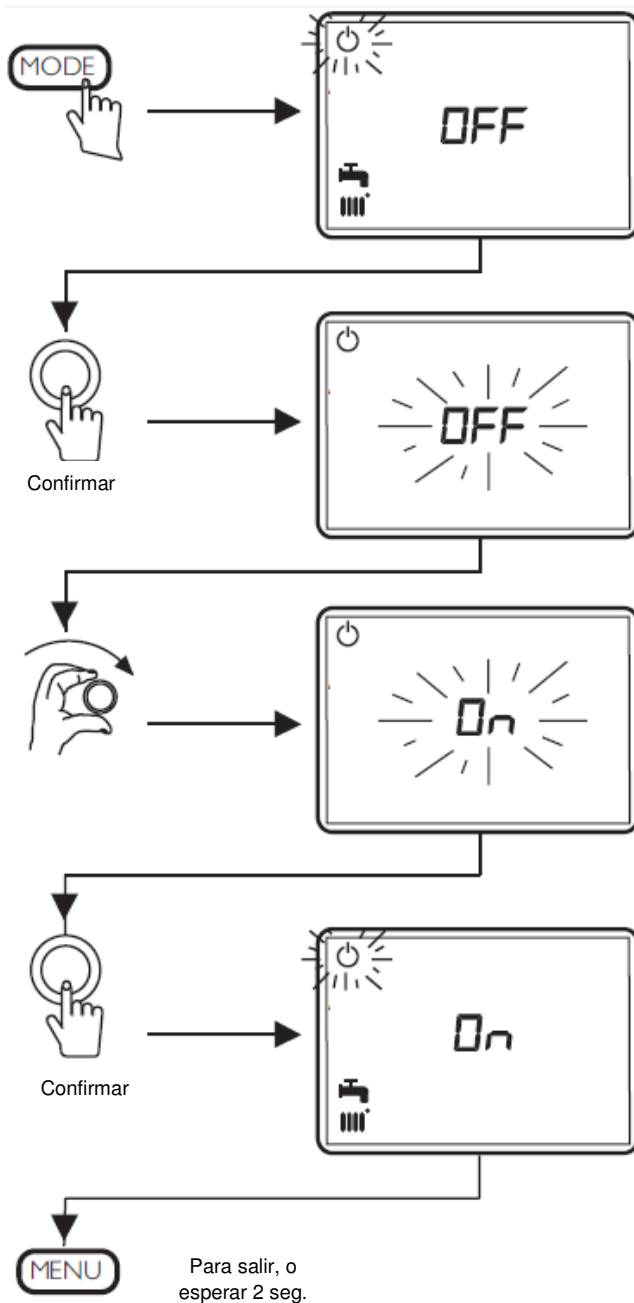

Fig. 20: Diagrama de cambio de modo espera a modo operación

AUTO	En AUTO, la caldera calentará el local hasta la temperatura consignada en el Termostato y durante los periodos de programación en Calefacción establecidos.
	En modo ECONÓMICO, la caldera mantendrá el local a la mínima temperatura. Si en cualquier momento la temperatura ambiente baja a la mínima consignada, la caldera arrancará.
	En CONFORT, la caldera calentará el local constantemente a la temperatura consignada en el Termostato. NOTA: Seguirá así hasta que se quite el modo CONFORT.
OFF	Sin servicio de Calefacción o Agua Caliente Sanitaria.
	Temperatura ambiente CONFORT.
	Temperatura ambiente ECONÓMICA.
	Configuración del Agua Caliente Sanitaria.
Franja horaria	Programación horaria de Calefacción.
Franja horaria	Programación horaria del Agua Caliente Sanitaria.

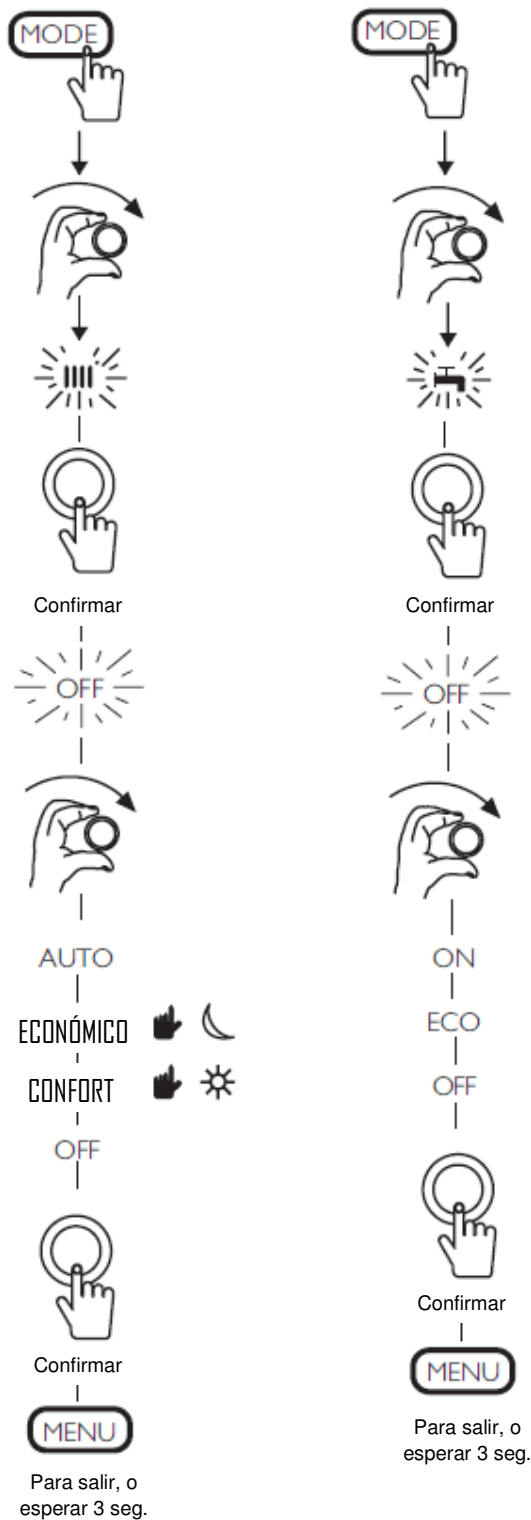
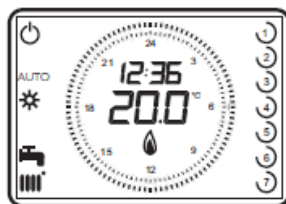

Fig. 21: Activación de los servicios de Calefacción y A.C.S.



Termostato modulante programable inalámbrico



Termostato modulante programable con cables

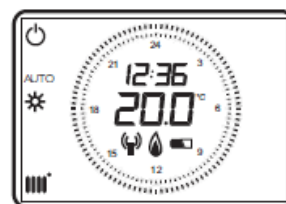

Termostato modulante inalámbrico

Fig. 22: Modos de operación típicos

8. ACTIVACIÓN DE LA CALEFACCIÓN Y EL AGUA CALIENTE SANITARIA

8.1 Activación de la Calefacción

- 1 Pulsar la tecla "MODE" y girar el selector rotatorio hasta ver intermitente el símbolo de Calefacción en pantalla. Fig. 21 (columna izq.)
- 2 Pulsar el selector para confirmar la activación. "OFF" parpadea.
- 3 Girar el selector rotatorio para desplazarse por las opciones disponibles: AUTO, ECONÓMICO, CONFORT y OFF. Pulsar el selector rotatorio para confirmar la selección.
- 4 Pulsar la tecla "MENU" para salir. Si no se pulsa esta tecla, se volverá automáticamente a la pantalla principal tras 3 segundos.

NOTA: Un retraso en este proceso hará que el Termostato vuelva a su pantalla principal. En tal caso, habrá que repetir los pasos.

8.2 Cambio manual de la temperatura ambiente

- 1 En cualquier momento, la temperatura de ambiente puede ser modificada girando el selector rotatorio a la temperatura deseada. Pulsar el selector rotatorio para confirmar el cambio de la nueva temperatura.
- 2 Esta nueva temperatura se mantendrá hasta el próximo cambio en la programación horaria.

8.3 Activación del Agua Caliente Sanitaria

- 1 Se recomienda dejar configurado este servicio en "ON". Si es necesario, cambiarlo siguiendo los pasos de la Fig. 21 (columna derecha).

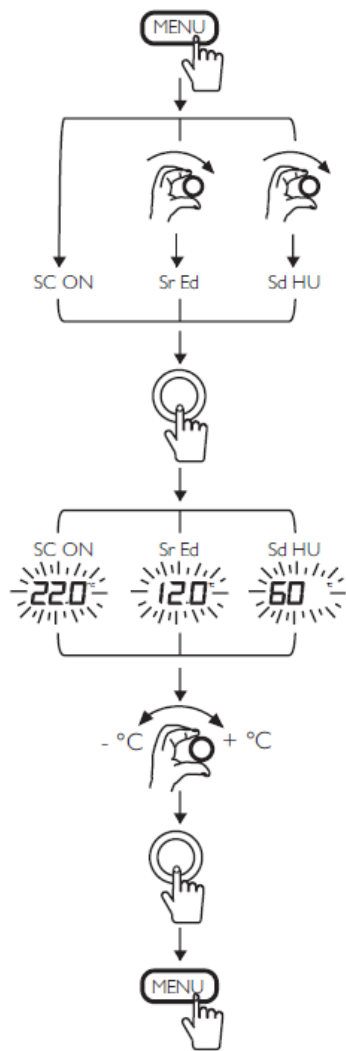

Fig. 23: Diagrama de configuración de la temperatura.

Ejemplo: Para una temperatura exterior mínima de -10°C y una temperatura de ida requerida de 80°C , la curva climática configurada debe ser la 3.0. Para más detalles, ver las instrucciones que acompañan a la sonda exterior QAC 34 (ref. 140040202).

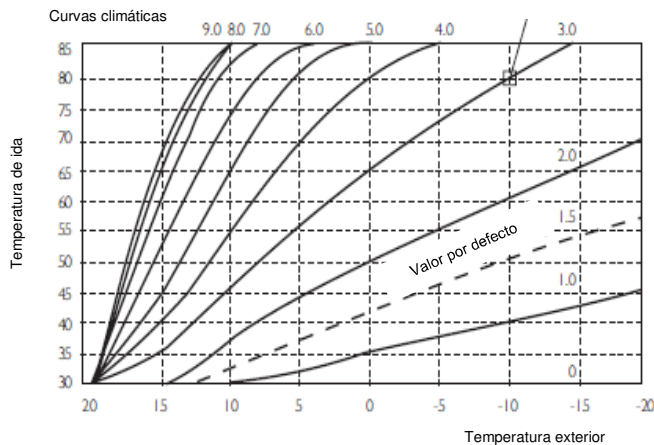

Fig. 24: Gráfico de la curva climática de la sonda exterior

9. CONFIGURACIÓN DE LA TEMPERATURA

9.1 Configuración de la temperatura ambiente (CONFORT)

1. Para ajustar la temperatura ambiente, pulse la tecla "MENÚ" y aparecerá "SC ON" en pantalla, con la temperatura CONFORT consignada.
2. Pulse el selector rotatorio y la temperatura CONFORT parpadeará. Esta temperatura de consigna puede variarse girando el selector.
3. Pulse de nuevo el selector rotatorio para confirmar la nueva temperatura consignada y pulse la tecla "MENÚ" para volver a la pantalla principal.

9.2 Cambio manual de la temperatura ambiente (CONFORT)

1. En cualquier momento, la temperatura de ambiente puede ser modificada girando el selector rotatorio a la temperatura deseada. Pulsar el selector rotatorio para confirmar el cambio de la nueva temperatura.
2. Esta nueva temperatura se mantendrá hasta el próximo cambio en la programación horaria.

9.3 Configuración de la temperatura ambiente ECONÓMICA

1. Para ajustar la temperatura ECONÓMICA, pulse la tecla "MENÚ" y gire el selector rotario hasta ver "Sr Ed" en pantalla.
2. Pulse el selector rotatorio y la temperatura ECONÓMICA parpadeará. Esta temperatura de consigna puede variarse girando el selector.
3. Pulse de nuevo el selector rotatorio para confirmar la nueva temperatura consignada y pulse la tecla "MENÚ" para volver a la pantalla principal.

9.4 Configuración de la temperatura del Agua Caliente Sanitaria

1. Para ajustar la temperatura del ACS, pulse la tecla "MENÚ" y gire el selector rotario hasta ver "Sd HU" en pantalla.
2. Pulse el selector rotatorio y la temperatura consignada parpadeará. Esta temperatura de consigna puede variarse girando el selector.
3. Pulse de nuevo el selector rotatorio para confirmar la nueva temperatura consignada y pulse la tecla "MENÚ" para volver a la pantalla principal.

9.5 Configuración de la curva climática de la sonda exterior

1. Para ajustar la curva climática de la sonda exterior, pulsar el selector rotatorio unos 6 segundos para acceder al menú de parámetros. Girar el selector rotatorio hasta ver "otC" en pantalla. Pulsar el selector rotatorio para acceder.
2. Configurar la curva climática requerida del gráfico (Fig. 24), girando el selector rotatorio y pulsándolo para confirmar. Pulsar la tecla "MENÚ" para volver a la pantalla principal.

NOTA: Esta función no es posible configurarla desde la caldera o visualizarse en su pantalla, cuando se ha instalado un Termostato modulante.

10. CONFIGURACIÓN HORARIA Y DIARIA

10.1 Configuración de hora

1. Desde la pantalla principal, pulsar la tecla "MENÚ" y girar el selector rotatorio hasta ver la hora (Fig. 25).
2. Pulsar el selector rotatorio y la hora parpadeará. Girar el selector para poner la hora correcta y pulsar el selector rotatorio para confirmarla. Los minutos empiezan a parpadear.
3. Girar de nuevo el selector para ajustarlos y pulsar el selector rotatorio para confirmar. La hora ya está configurada. Pulsar "MENÚ" para volver a la pantalla principal.

NOTA: No se actualiza automáticamente, es necesario ajustar la hora manualmente.

10.2 Configuración del día (sólo en versiones programables)

1. Una vez que se ha configurado la hora, pulsar el selector rotatorio. Los símbolos de los días parpadearán a la derecha de la pantalla.
2. Girar el selector rotatorio para configurar los días de la semana (Lunes = 1. Martes = 2...). El día a configurar está rodeado por un círculo. Pulsar el selector rotatorio para confirmarlo.
4. El día y la hora correctos deben verse en pantalla. Pulsar la tecla "MENÚ" para volver a la pantalla principal.

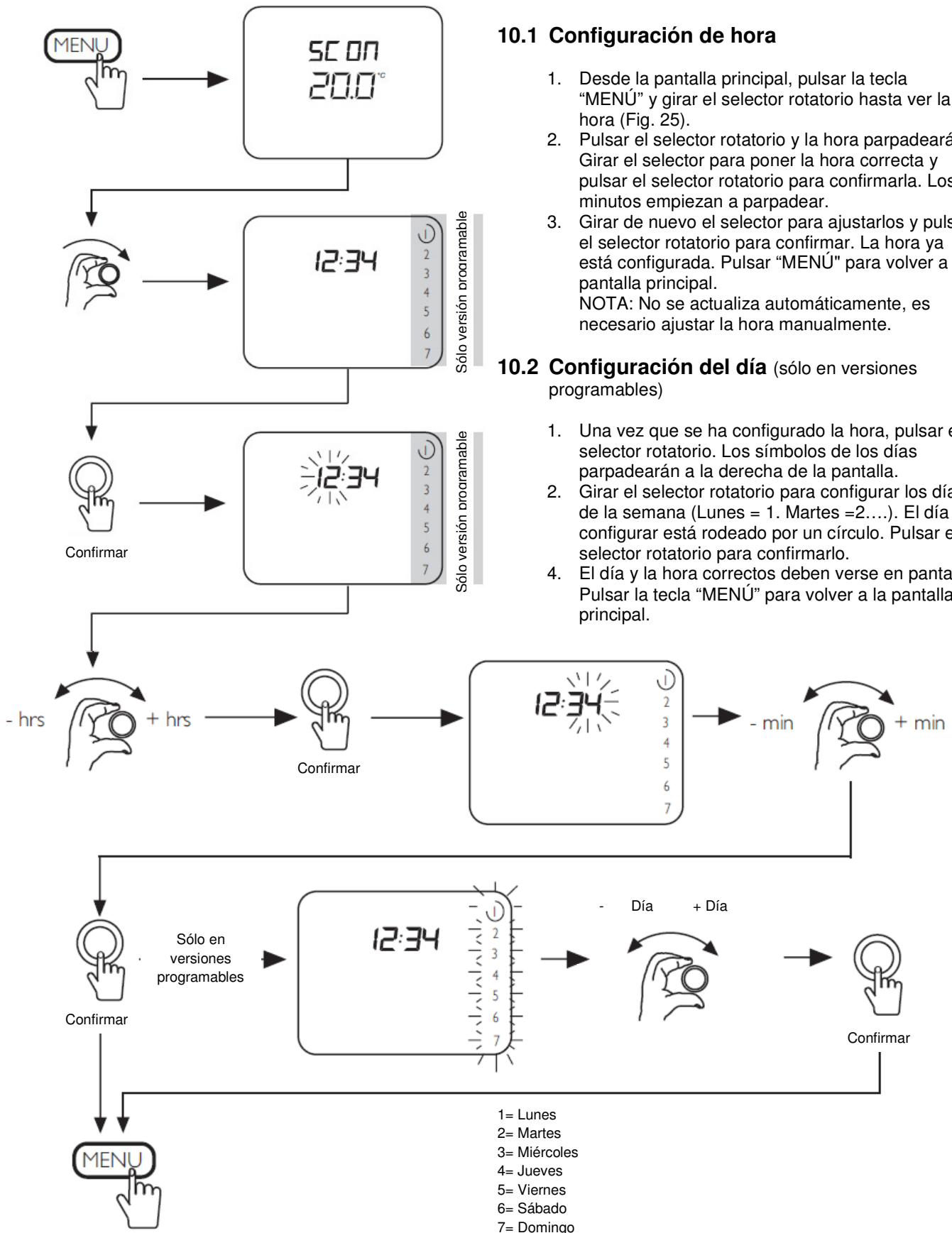

Fig. 25: Configuración horaria y diaria

11. PROGRAMACIÓN DE LA CALEFACCIÓN Y DEL A.C.S.

11.1 Programación de la Calefacción

1. Pulsar la tecla "MENÚ" y girar el selector rotatorio hasta ver "PCH" en pantalla. Fig. 26. Pulsarlo para acceder a la configuración.

Sólo versión programable: El día 1 (Lunes) parpadeará. La configuración disponible es: 7 días individualmente, los 5 días laborables y el fin de semana o los 7 días idénticos. La versión no programable no dispone de esta posibilidad.

2. Para configurar la secuencia diaria, girar el selector hasta ver el día requerido en pantalla. Pulsar el selector rotatorio para confirmar.
3. La pantalla muestra la hora y "Pr" parpadeando. Pulsar el selector rotatorio y aparece "On 1" parpadeando. "Pr 1, Pr 2 y Pr 3" tienen una programación previa establecida. "Pr =", permite programar una específica a su gusto.
4. Pulsar el selector rotatorio y la hora parpadea. El inicio de Calefacción de la primera franja horaria "On" puede ajustarse ahora girando el selector rotatorio a la hora deseada.
5. Pulsar el selector rotatorio para confirmarla. El fin de Calefacción "Off" de la primera franja horaria parpadeará. Girar el selector rotatorio para ajustar su hora de finalización y púlselo.
6. Realizar el mismo proceso para las otras dos franjas horarias ("On 2-Off 2" y "On 3-Off 3"). A la franja horaria no utilizada, colocarle la misma hora, por ejemplo On 2=12:00 y Off 2 =12:00.
7. Tras ajustar "Off 3" vuelve a aparecer "On 1" parpadeando. Si la programación está realizada, pulsar "MENÚ" hasta ver la pantalla principal.

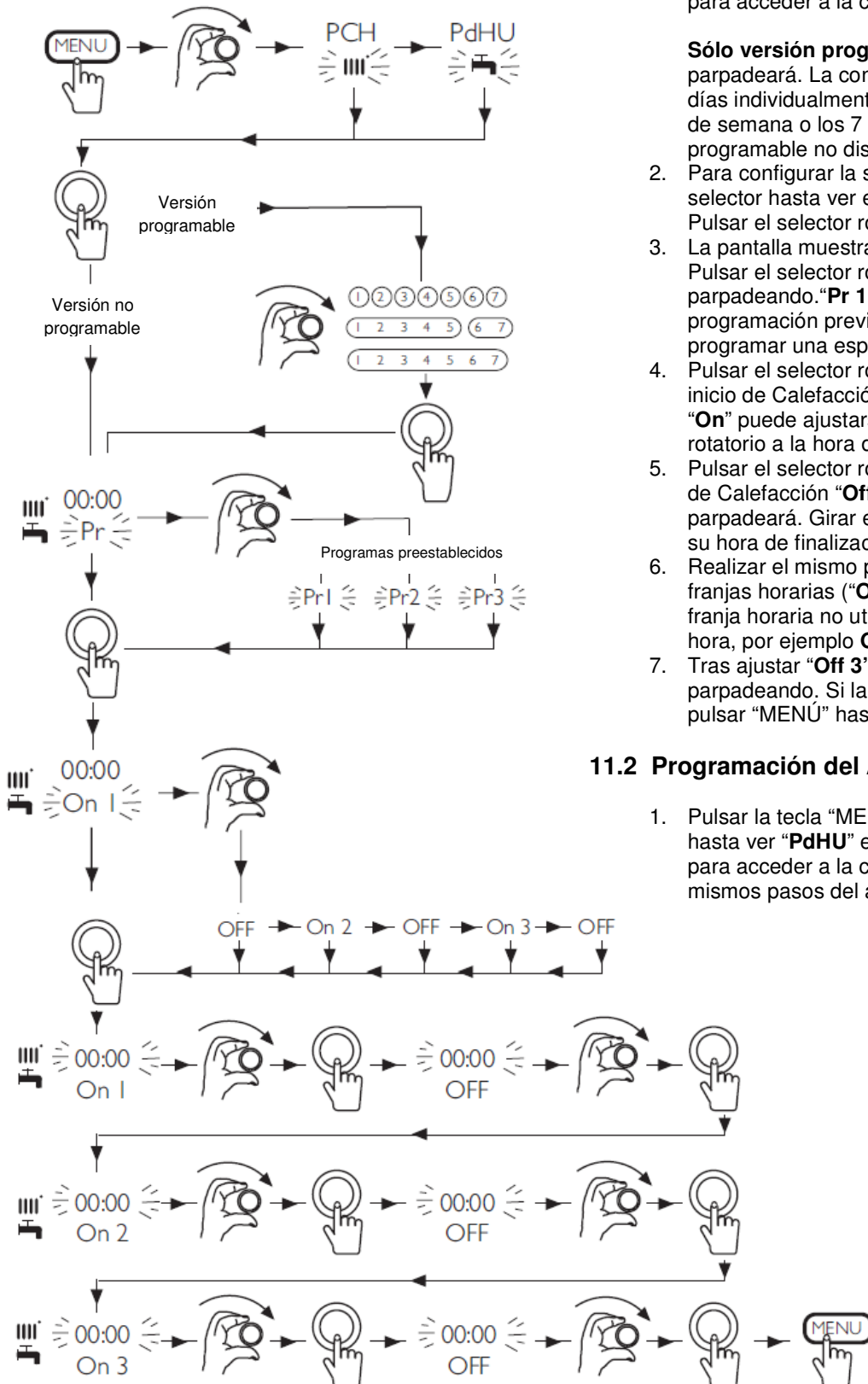

Fig. 26: Programación de la Calefacción y del A.C.S.

11.2 Programación del Agua Caliente Sanitaria

1. Pulsar la tecla "MENÚ" y girar el selector rotatorio hasta ver "PdHU" en pantalla. Fig. 26. Pulsarlo para acceder a la configuración y repetir los mismos pasos del apartado anterior.

12. PARÁMETROS DE CONFIGURACIÓN

12.1 Funciones del Termostato modulante programable

1. Para acceder al menú de parámetros, pulsar el selector rotatorio unos 6 segundos. Los parámetros de la tabla siguiente se visualizan girando dicho selector.

Parámetro	Descripción	Valor
HC	Asignación del Termostato modulante al circuito de Calefacción	1
Ao	Configuración de Termostato modulante como Master ((CEn)	CEn
RtE	Habilita al USUARIO para la regulación de la temperatura ambiente consigna económica (ON/OFF).	ON
Dh	Habilita al USUARIO para la regulación de la temperatura del agua caliente sanitaria y la programación horaria (ON/OFF).	ON
rEL	Programa el tipo de uso del ACS: 24h : ACS siempre activada. CHP : el ACS está habilitada según la programación horaria de la calefacción. dhP : el ACS está habilitada según la programación horaria del ACS.	24h
oFS	Programa el offset del sensor de la temperatura ambiente. Sirve para corregir el valor de temperatura leído por la sonda ambiente, si es diferente a la temperatura efectiva (-3.0...+3.0).	0.0(°C)
Un	Selecciona la unidad de medida de la temperatura (°C/°F).	°C
SoFt	Visualiza la versión software.	-
Ot-S	Programación del tipo de protocolo Open Therm (OT). 0 = valor de fábrica (Plug&Play). Ver más detalles al pie de esta página.	0 (Auto)
oSt	Habilitación visualización Temperatura Exterior °C/°F (con sonda Exterior Conectada). OFF = valor de fábrica. 22 = habilitación.	OFF
oSp	No usado	-
tLr	No usado	-
ICE	Habilitación / Deshabilitación función antihielo ambiente (de +4 °C a la temperatura ambiente consigna económica). OFF = deshabilitado. 4°C = programable	4°C
OtC	Configuración curva climática (kt) de la sonda exterior (0.1 – 90).	1.5
rtS	Habilitación (ON) / Deshabilitación (OFF) de la sonda ambiente.	ON
MOd	Habilitación (ON) / Deshabilitación (OFF) modulación de la temperatura ambiente.	ON
ULt	Configuración del valor máximo de la temperatura de ida a calefacción (MaxCH).	85°C *
tSP	Acceso al menú de los parámetros de la tarjeta "Pxx".	-
SnC	Sincronización del Termostato modulante con la caldera (solamente versión INALÁMBRICA). Dirigirse a los apartados 5 y 6 de este manual.	
tSt	Comprobación de la intensidad de la señal (solamente versión INALÁMBRICA). La función dura 8 minutos o hasta que se pulse selector rotatorio. La pantalla muestra los números de 1 a 4 (1=25% - 4=100%).	
End	Para volver a la pantalla inicial.	

* Es necesario ajustarlo a baja temperatura en los sistemas de calefacción por suelo radiante.

PROGRAMACIÓN DEL PROTOCOLO DE COMUNICACIÓN OPEN THERM (OT)

El parámetro **Ot-S** (indicado en la tabla) sirve para programar el tipo de protocolo OT utilizado en el sistema y se puede configurar de tres modos:

Ot-S = 0 (Plug&Play): el accesorio reconoce de modo automático cualquier tipo de protocolo de comunicación al que esté conectado. Si ambos dispositivos utilizan el protocolo Plug&Play, el sistema utilizará automáticamente el protocolo B&P.

Ot-S = 1 (B&P): en esta configuración es necesario conectar el accesorio a un sistema con el mismo protocolo B&P o con protocolo Plug&Play.

Ot-S = 2 (Ot STANDARD): en esta configuración es necesario conectar el accesorio a un sistema con el mismo protocolo Ot STANDARD o con protocolo Plug&Play.

NOTA: si no hay comunicación Open Therm (OT) en la pantalla aparece la indicación "Und" parpadeando (véase la tabla de anomalías del manual de la caldera).

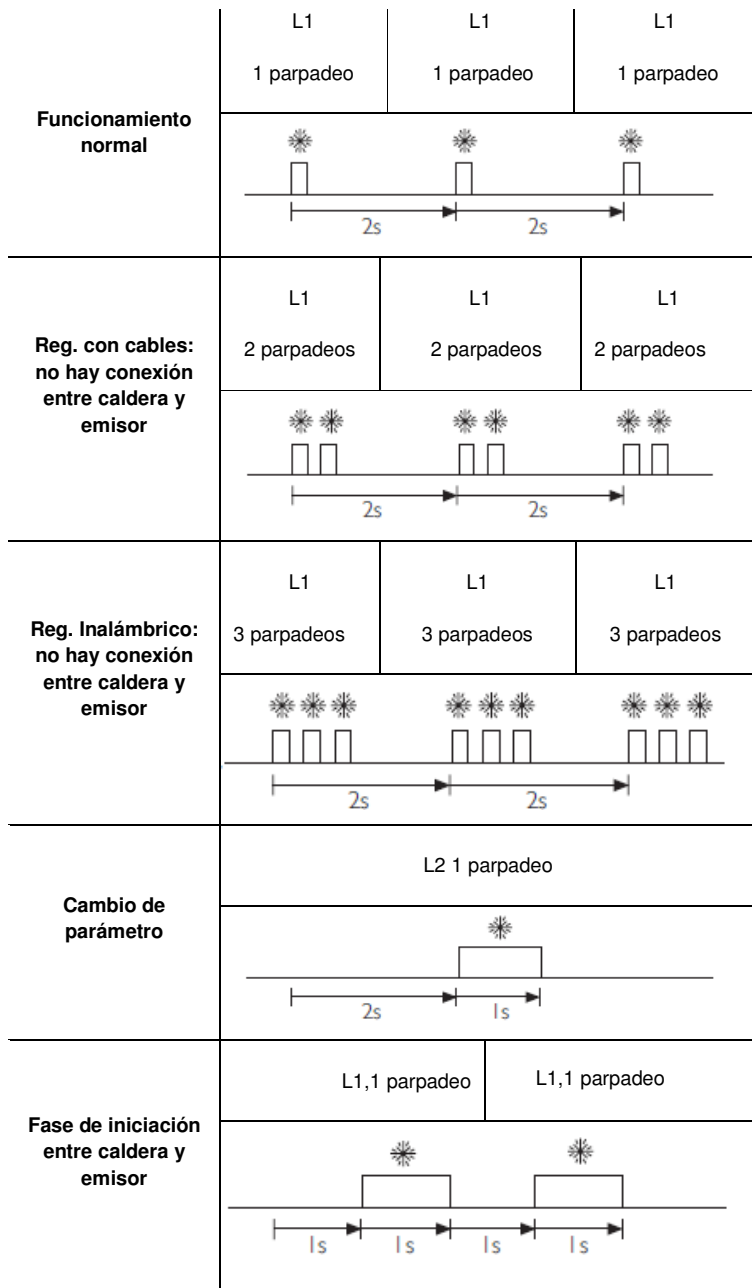
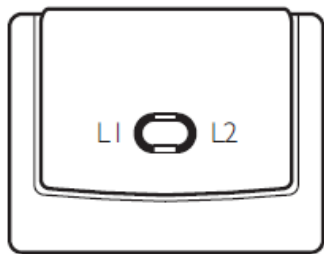

Fig. 27: LEIDs del estado de sincronización del receptor

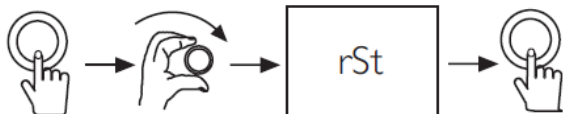

Fig. 28: Rearme de códigos de error

13. CÓDIGOS DE ERROR

- Algunos códigos de error pueden rearmarse. Si aparece un código de error en la pantalla, realice el proceso de rearme (Fig. 28) para intentar eliminar el fallo.
- Pulsar el selector rotatorio y girarlo inmediatamente hasta ver "rSt" en la pantalla.
- Pulsar de nuevo el selector rotatorio y el error debería rearmarse. Si no es así, consulte las instrucciones de usuario de la caldera para más información.

Código	Descripción de la anomalía
E09	Error de conexión válvula de gas
E15	Error válvula de gas
E20	Sensor NTC de ida averiado
E28	Sensor NTC de humos averiado
E40	Sensor NTC de retorno averiado
E55	Tarjeta electrónica no calibrada
E109	Presencia de aire en el circuito de la caldera
E110	Activación del termostato de seguridad
E117	Presión demasiado alta en el circuito
E118	Presión demasiado baja en el circuito
E125	Falta de circulación en el circuito
E128	Pérdida de llama
E130	Actuación del sensor NTC de humos
E133	Falta suministro de gas o fallo en el encendido
E134	Válvula de gas bloqueada
E135	Error interior de la tarjeta
E154	Prueba de control sonda de ida/retorno
E160	Anomalía de funcionamiento ventilador
E270	Anomalía en la circulación
E321	Sensor NTC agua caliente sanitaria averiado
E324	Llama parásita (anomalía interior)

Códigos del Termostato modulante (ver 5.1)	
E83	Error entre la caldera y el receptor
E85	Error entre Termostato modulante y receptor

14. DESVINCULAR EL TERMOSTATO MODULANTE DE LA CALDERA

Si se desea transferir el control de nuevo a la caldera para trabajar sin Termostato modulante o con un termostato ambiente convencional, para evitar códigos de error (E83, E84, E85...), proceder como sigue:

- Sin cortar la corriente de la caldera, retirar de ella la conexión del Termostato
- Cortar la alimentación eléctrica
- Restablecer el puente de la bornera M1 (Fig.6) o conectar el termostato ambiente
- Volver a dar corriente a la caldera y pedir un servicio

1. ÍNDICE

1. Índice	16
2. Introdução	17
3. Funções do Termóstato ambiente modulante programável.....	18
4. Instalação e cabeado	19
5. Comunicação sem fios	21
6. Sincronização manual	22
7. Modos de operação e espera.....	23
8. Activação do aquecimento e água quente sanitária (AQS).....	24
9. Configuração da temperatura	25
10. Configuração horária e diária	26
11. Programação do aquecimento e AQS.....	27
12. Parâmetros de configuração.....	28
13. Códigos de erro	29
14. Desvincular o Termóstato ambiente da caldeira	29

Por favor, guarde estas instruções em lugar seguro. Caso mude de casa, deixe-as ao novo utilizador.

Ficha de produto para controlos de temperatura

*_**	
Classe do controlo de temperatura	V
Contribuição do controlo de temperatura de aquecimento para a eficiência energética sazonal	3%

*_**: Conforme dados da placa de características do dispositivo

Forma de fornecimento

	140040348	140040349	140040350	140040351
TCD 10 C Termóstato ambiente modulante	1			
RCD 10 C Termóstato amb. modulante sem fios		1		
TCX 10 C Termóstato amb. mod. programável			1	
RCX 10 C Termóstato amb. mod. progr. sem fios				1
Recetor		1		1
Parafusos de fixação	2	4	2	4
Buchas	2	4	2	4
Instruções	1	1	1	1

2. INTRODUÇÃO

2.1 Introdução geral

A comunicação entre caldeira e termóstato realiza-se por protocolo Open Therm. Consultar caldeiras compatíveis.

1. Especificação das unidades

Termóstato ambiente modulante **TCD 10C**, Termóstato ambiente modulante programável **TCX 10C**: Liga-se diretamente à caldeira por cabo. (Fig. 3).

Termóstato ambiente modulante programável sem fios **RCX 10C** e Termóstato ambiente modulante sem fios **RCD 10C**: Operam à distância através da transmissão por frequência rádio a um recetor ligado à caldeira por cabo. (Fig. 4).

2. Estes Termóstato es gerem constantemente a temperatura do local onde se encontram. Podem operar num dos 3 modos seguintes: CONFORTO; ECONÓMICO e Proteção antigelo. As versões programáveis, disponibilizam também o modo AUTOMÁTICO, para operar segundo o programa introduzido.
3. Dependendo da configuração, a caldeira executará o modo CONFORTO durante as horas programadas para aquecimento e o modo ECONÓMICO para os períodos em que não se tenha necessidade de aquecimento.

2.2 Versões sem fios (RCX 10C e RCD 10C)

1. As unidades requerem 2 pilhas alcalinas tipo AA (fornecidas). A sua instalação é ilustrada na fig. 12.
2. Se o símbolo da pilha piscar no ecrã, é necessária a sua substituição. Ver Fig. 12 para mais informação.
NOTA: Caso se deixe esgotar as pilhas, a unidade só manterá os ajustes programados uma semana.
3. As pilhas têm uma vida útil aproximada de 2 anos. Por precaução, as pilhas devem ser substituídas antes desse prazo.
NOTA: Caso as pilhas se esgotem, a caldeira recuperará a sua configuração de origem.
4. Cada vez que se substituam as pilhas, é necessário verificar a hora.

2.3 Especificações técnicas

Classe de isolamento: II

Grau de proteção contra a humidade: IP 44

Temperatura de trabalho: - 5°C a 50°C

Frequência de transmissão (versões sem fios): 868 MHz

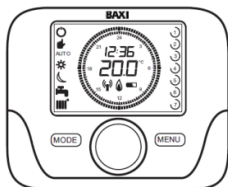

Fig. 1: Termóstato ambiente modulante programável



Fig. 2: Termóstato ambiente modulante

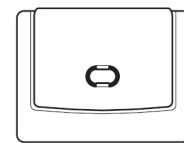

Fig. 3: Recetor (só versões sem fios)

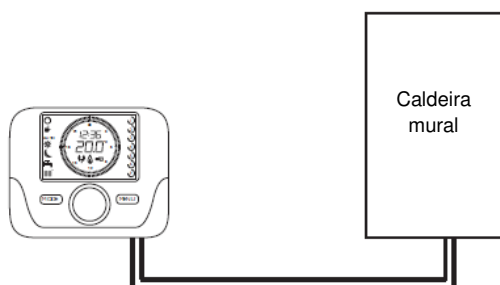

Fig. 4: Termóstato ambiente modulante programável (por cabo)

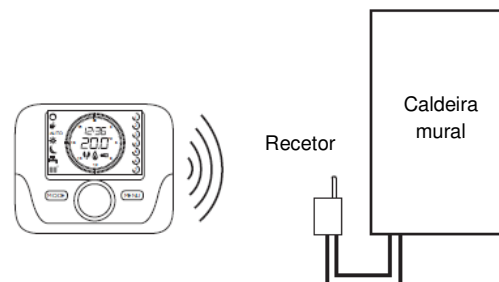
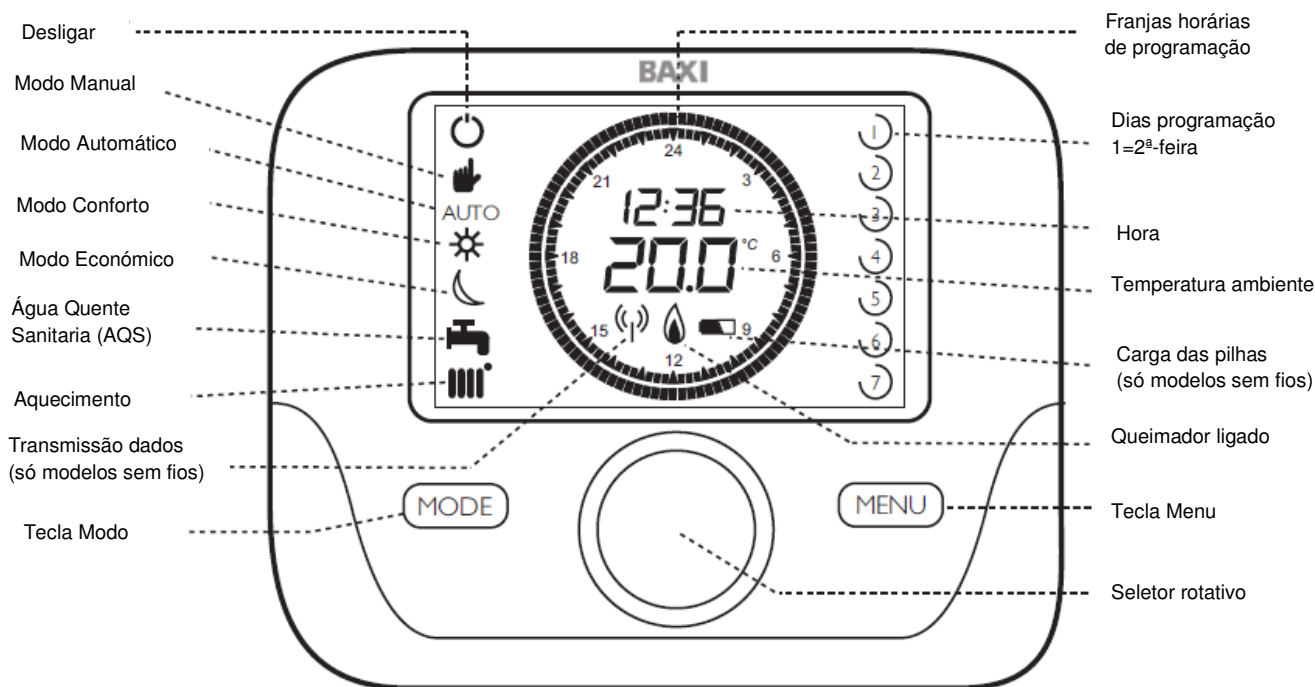

Fig. 5: Termóstato ambiente modulante programável sem fios

3. FUNÇÕES DO TERMÓSTATO AMBIENTE MODULANTE PROGRAMÁVEL

3.1 Descrição das funções do Termóstato ambiente modulante programável



3.2 Significado dos símbolos do Termóstato ambiente modulante programável

Símbolo	Significado	Símbolo	Significado	Símbolo	Significado
	Premir a tecla Menu		Dia da semana 1= 2ª FEIRA (só versão programável)		Água Quente Sanitária Intermitente = Seleccionado
	Premir a tecla Modo		Dia da semana selecionado (só versão programável)		Força do sinal Intermitente = sem sinal
	Rodar o seletor rotativo		Desligar selecionado		Caldeira em funcionamento segundo programação
	Premir o seletor rotativo		Aquecimento Intermitente = Seleccionado		Caldeira em modo ECONÓMICO
	Hora Intermitente = Seleccionado		Temperatura Intermitente = Seleccionado		Caldeira em modo CONFORTO

3.3 Descrição das funções do Termóstato ambiente modulante

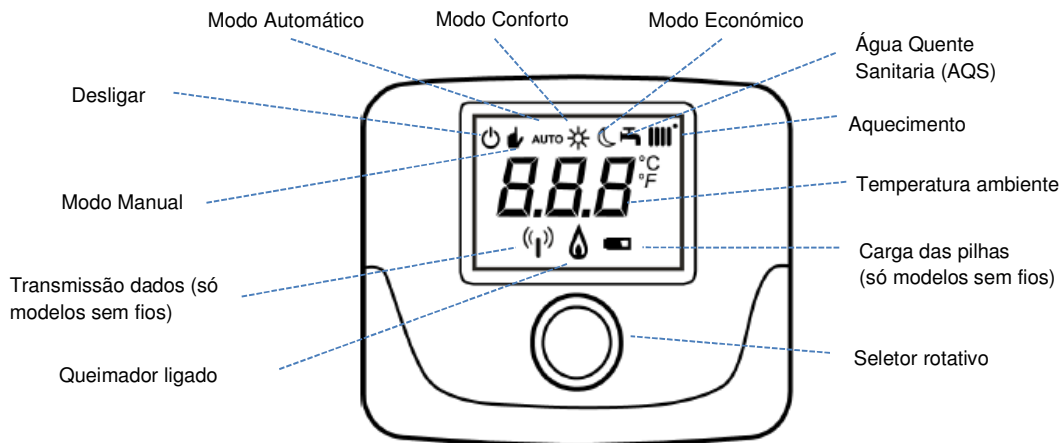

4. INSTALAÇÃO E CABLEADO

4.1 Instalação Termóstato ambiente modulante (TCD 10C) e programável (por cabo) (TCX 10C)

- Uma vez instalado, controlará por completo a caldeira. Todas as suas funções são transferidas para o Termóstato ambiente, exceto funções de chaminé, arranque e de ajuste da combustão (consultar o manual da caldeira para estas funções).
- A caldeira deve estar totalmente instalada antes de colocar este Termóstato ambiente modulante.
NOTA: A comunicação entre a caldeira e o Termóstato pode tardar até 2 minutos para se estabelecer. Durante esse tempo, a caldeira pode tentar o arranque antes que a comunicação se estabeleça.
- Se necessário, o controlo pode ser transferido de novo para a caldeira. Proceder a: Sem corrente na caldeira, retirar a ligação do Termóstato. Repor a ponte na régua de ligações M1 (Fig.6). Restabelecer a corrente na caldeira e seleccionar um serviço.

4.2 Ligação Termóstato ambiente modulante (TCD 10C) e programável (por cabo) (TCX 10C)

NOTA: A ponte amarela entre os bornes 1 e 2 da régua de ligações M1 da caldeira, deve ser retirada quando se ligar este Termóstato ambiente modulante. Ver figura 6.

- Desligar a caldeira da alimentação elétrica.
- Retirar a parte posterior do Termóstato pressionando a pestana posterior de fixação. Ver Fig. 7.
- Identificar o lugar idóneo para instalação do Termóstato. Guiar-se pela informação da Fig. 8.
- Utilizar um cabo adequado ($2 \times 0,75 \text{ mm}^2$) para a ligação, com comprimento máximo de 50 metros.
- Passar o cabo pelas ranhuras de acesso da parte posterior do Termóstato e ligá-lo como mostra a Fig. 6.
- Fixar a parte posterior na parede com os acessórios fornecidos e voltar a uni-la com a parte frontal.
- Ligar de novo a caldeira à alimentação elétrica.

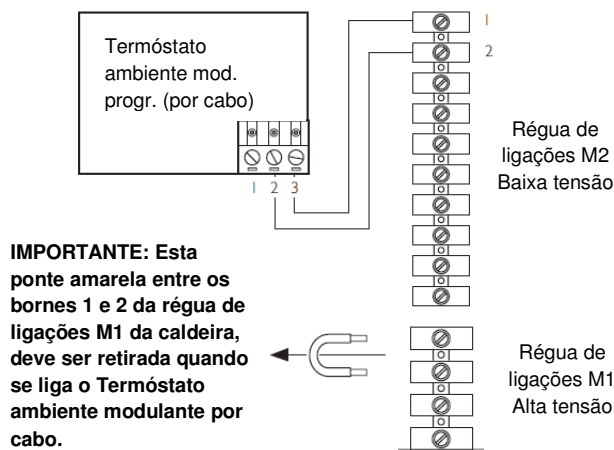

Fig. 6: Ligação do Termóstato ambiente modulante programável (por cabo)

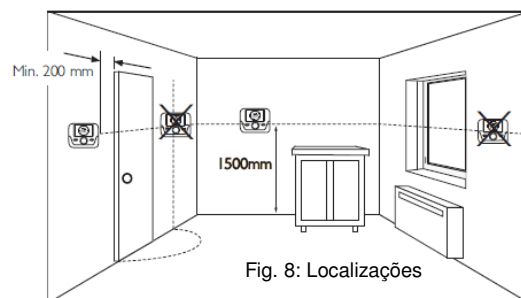
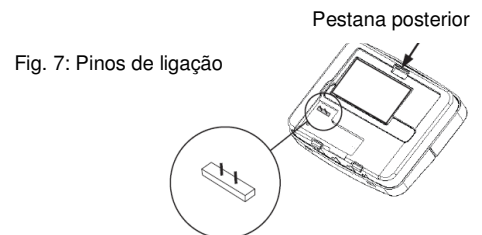

Fig. 8: Localizações

4.3 Ligação Termóstato ambiente modulante programável sem fios (RCX 10C) e Termóstato ambiente modulante sem fios (RCD 10C)

NOTA: A ponte amarela entre os bornes 1 e 2 da régua de ligações M1 da caldeira, deve ser retirada quando se ligar o recetor dum Termóstato ambiente modulante sem fios. Ver figura 9.

9. O recetor deve ser ligado na caldeira como se indica na Fig. 9.
10. Desligar a caldeira da alimentação elétrica.
11. Retirar a parte posterior do recetor fazendo força com cuidado na ranhura traseira. Ver Fig. 10.
12. Passar os cabos pelas ranhuras de acesso da parte posterior do recetor. Se pretender realizar uma montagem mural, deverá romper as linguetas necessárias para dar acesso livre aos cabos.
13. Ligar os cabos à pequena régua de ligações "OT" do receptor (extraível para facilitar as ligações).
IMPORTANTE: Não ligar os cabos na outra régua de ligações "GSM" do recetor.
14. Ligar o outro extremo do cabo na régua de ligações M2 da caldeira. Ver instruções da caldeira.
15. Fixar a parte posterior do receptor na parede com os acessórios fornecidos e voltar a uni-la com a parte frontal, assegurando-se da sua correta orientação. Ver Fig. 11.
16. Colocar as pilhas no Termóstato ambiente modulante sem fios. Ver Fig. 12.

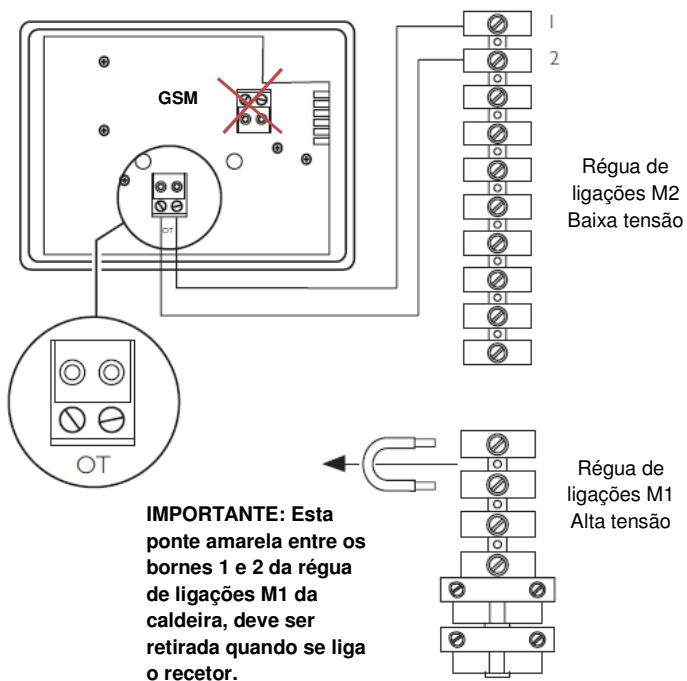

Fig. 9: Ligações e parte posterior do recetor

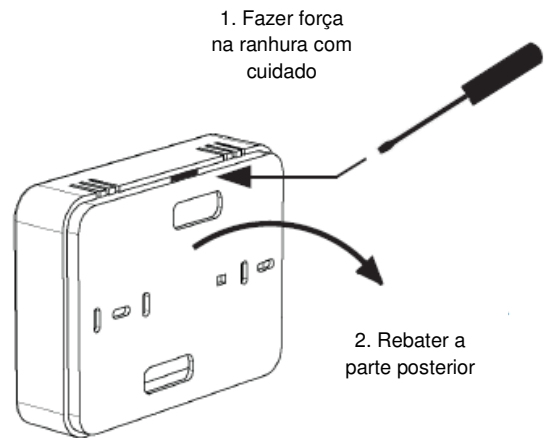

Fig. 10: Recetor e acesso ao interior

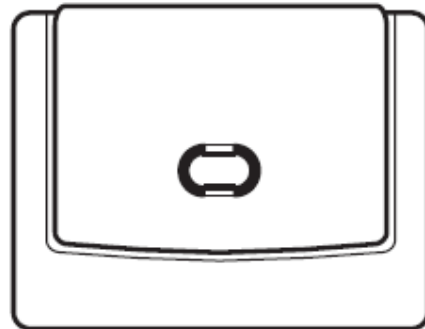

Fig. 11: Parte frontal do recetor

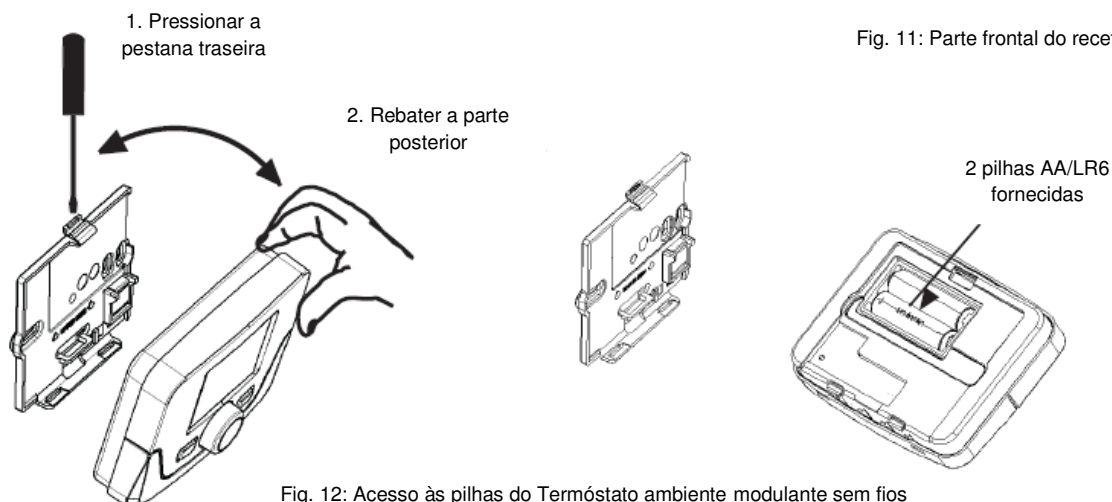

Fig. 12: Acesso às pilhas do Termóstato ambiente modulante sem fios

5. COMUNICAÇÃO SEM FIOS

5.1 Programação da comunicação com a caldeira

6. Cada recetor está pré-sincronizado com o seu Termóstato ambiente modulante, pelo que devem comunicar entre si quando se instalem.
NOTA: A comunicação entre a caldeira e o Termóstato pode tardar até 2 minutos para se estabelecer. Durante esse tempo, a caldeira pode tentar um arranque antes de a comunicação ser estabelecida.
7. Se aparecerem os códigos de erro **E83** ou **E85**, significa que há um problema de comunicação. Ver Fig. 14.
8. O erro **E83** indica que o recetor não está a comunicar com a caldeira. Verificar a ligação entre ambos componentes. Ver Fig. 9.
9. O erro **E85** indica que o Termóstato ambiente modulante não comunica com o recetor. O Termóstato ambiente modulante pode estar fora de cobertura ou não estar corretamente sincronizado. Verificar a distância entre ambos componentes (Fig. 13) ou realizar o processo de Sincronização Manual. Ver Apartado 6.
10. Se o erro **E85** aparece depois do arranque, verificar:
 - a. Que o recetor e o Termóstato estão dentro do intervalo de cobertura. Ver Apartado 5.2.
 - b. Que ambos componentes estão corretamente sincronizados. Ver Apartado 6.1.
 - c. Que o cabeado entre o recetor e a caldeira é adequado. Ver Fig. 9.

5.2 Verificação da intensidade do sinal

Antes de fixar o Termóstato ambiente modulante na sua localização definitiva, realizar a seguinte prova para comprovar a intensidade do sinal:

6. Premir o seletor rotativo 6 segundos, até aparecer no ecrã "HC1".
7. Rode aquele seletor até que o ecrã mostre "tSt OFF".
8. Prima o seletor. A mensagem "OFF" pisca. Rode de novo o seletor até que o ecrã mostre "ON".
9. Prima de novo o seletor para começar a verificação de sinal. A prova pode durar até 8 minutos. Durante o processo, aparece uma escala numérica de 0 a 4: "0" indica que não há sinal disponível e "4" que o mesmo é excelente. A BAXI recomenda que o sinal seja 3 ou 4. Se a intensidade do sinal for inferior, escolha uma localização mais adequada para o Termóstato ambiente modulante e volte a realizar a prova.
10. Prima o seletor em qualquer momento para interromper o processo ou prima "MENU" quando a prova tiver finalizado. Se for necessário realizar a Sincronização Manual, ver o Apartado 6.

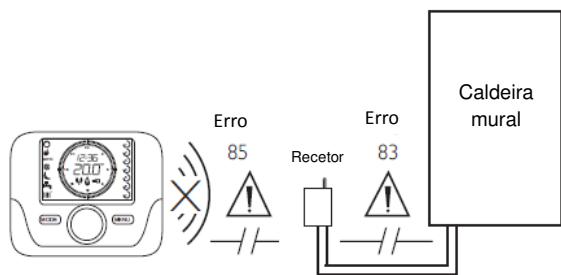

Fig. 13: Códigos de erro de comunicação

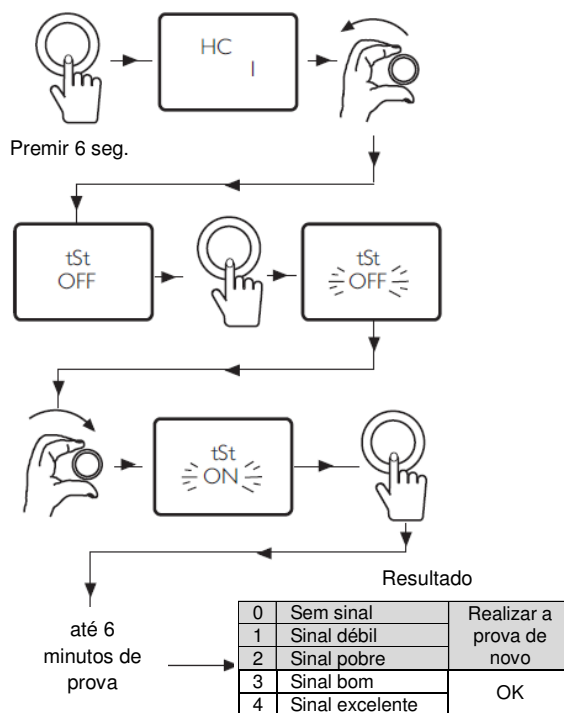

Fig. 14: Prova de intensidade do sinal

6. SINCRONIZAÇÃO MANUAL

6.1 Sincronização

Termóstato ambiente modulante programável sem fios (RCX 10C) e Termóstato ambiente modulante sem fios (RCD 10C).

O Termóstato ambiente modulante e o recetor podem ser sincronizados realizando o processo indicado na Fig. 17.

9. Comece pela configuração do Termóstato ambiente modulante: Premir o seletor rotativo (Fig. 15) 6 segundos, até que o ecrã mostre "HC1".
10. Rode o seletor rotativo até que o ecrã mostre "SnC OFF".
11. Prima o seletor rotativo. A mensagem "OFF" pisca. Esta mensagem só permanece no ecrã 60 segundos.
12. O led L1 do recetor, fica intermitente (Fig. 16) realizando uma das seguintes frequências: Ver a Fig. 27 para maior detalhe.

1	1 intermitência cada 2 seg.	Caldeira e Termóstato sincronizados
2	2 intermitências cada 2 seg.	Erro de comunicação
3	3 intermitências cada 2 seg.	Ainda não há comunicação
4	1 intermitência de 1 seg.	Alteração de parâmetros
5	1 intermitência cada seg.	Início da sincronização

13. Caso se observe 1 intermitência cada 2 seg, a sincronização está realizada. Premir duas vezes a tecla "MENU" para sair da sincronização.
14. Se o led L1 realiza 3 intermitências cada 2 segundos, a sincronização não foi completada. Premir a tecla do recetor até que a intermitência rápida do led L1 mude para lenta e, **mantendo premida esta tecla do recetor, voltar ao Termóstato.**
15. No ecrã do Termóstato ambiente modulante deve ver-se "SnC OFF" intermitente. Rodar o seletor até ver "SnC ON", prima o seletor e, **IMPORTANTE, deixar de o premir ao mesmo tempo que deixa de premir a tecla de recetor.** Inicia-se uma contagem regressiva a partir do nº 4. Se a sincronização se tiver realizado com êxito, aparecerá no ecrã "End". Prima o seletor para voltar a ver "SnC OFF" e seguidamente prima a tecla "MENU" para sair.
16. Se aparecer o erro E85, a sincronização não se pode realizar corretamente. Voltar ao princípio e repetir o processo de sincronização.

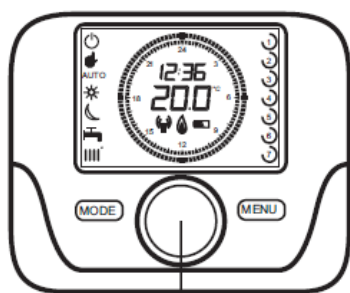

Fig. 15: Seletor rotativo

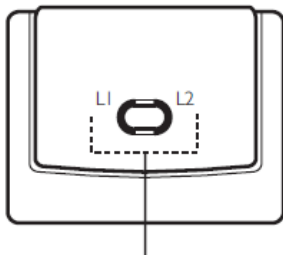

Fig. 16: LEDs do recetor

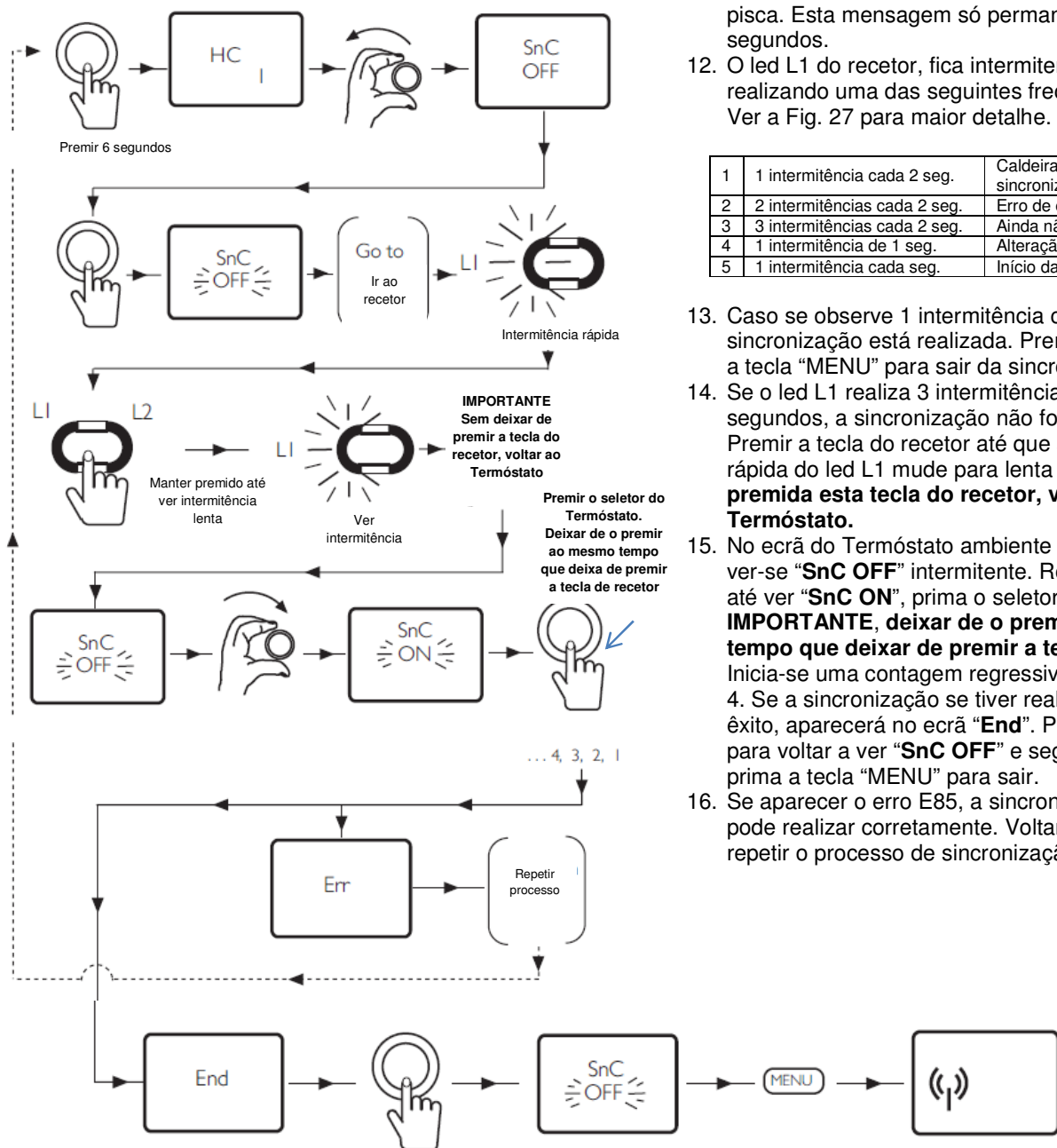

Fig. 17: Diagrama do processo de sincronização manual

7. MODOS DE OPERAÇÃO E ESPERA

7.1 Modos de operação e espera

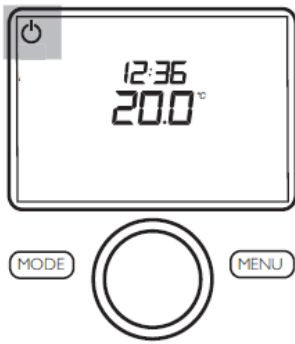

Fig. 18: Modo de espera

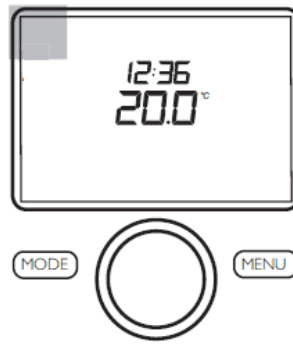

Fig. 19: Modo de operação

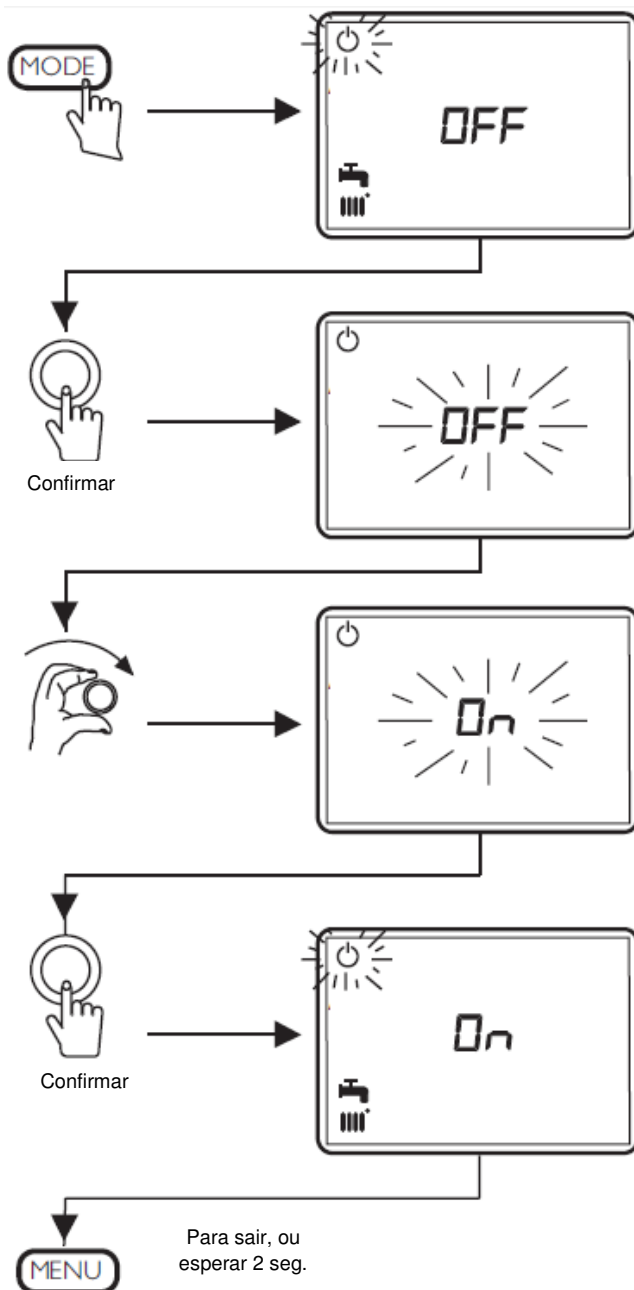

Fig. 20: Diagrama de alteração do modo espera a modo operação

- O Termóstato ambiente modulante pode estar em modo espera ou em modo operação. Em modo espera, os serviços de Aquecimento e Água Quente Sanitária (AQS) não funcionam.
- Em modo espera a proteção antigelo da caldeira permanece ativa, pelo que a caldeira arrancará se a temperatura da mesma desce aos 4°C.
- Em modo operação, a caldeira responderá a qualquer pedido de serviço, com prioridade ao serviço de AQS.
- Na Fig. 18 é indicado o modo de espera e na Fig. 19, o modo de operação.

7.2 Alteração da configuração do modo espera a modo operação

- Seguir o diagrama da Fig. 20.
- Premir a tecla "MODE". O símbolo de modo de espera pisca e no ecrã aparece "OFF", ao mesmo tempo que mostra os símbolos de Aquecimento e AQS.
- Premir o seletor rotativo. A mensagem "OFF" pisca. Os símbolos de Aquecimento e AQS desaparecem.
- Rodar o seletor para a direita até ver "ON"
- Premir o seletor para confirmar a seleção e, depois, premir a tecla "MENU" para sair. Se não premir esta tecla, voltará automaticamente ao ecrã principal após 2 segundos. O Termóstato está agora em modo operação.

AUTO	Em AUTO, a caldeira aquece o local até à temperatura ajustada no Termóstato e durante os períodos de programação estabelecidos para Aquecimento.
	Em modo ECONÓMICO, a caldeira mantém o local à temperatura mínima. Se em qualquer momento a temperatura ambiente baixa ao valor mínimo ajustado, a caldeira arranca.
	Em CONFORTO, a caldeira aquece o local constantemente à temperatura ajustada no Termóstato. NOTA: Seguirá assim até que abandone o modo CONFORTO.
OFF	Sem serviço de Aquecimento ou AQS.
	Temperatura ambiente CONFORTO.
	Temperatura ambiente ECONÓMICA.
	Configuração de AQS.
Franja horária	Programação horária de Aquecimento.
Franja horária	Programação horária de AQS.

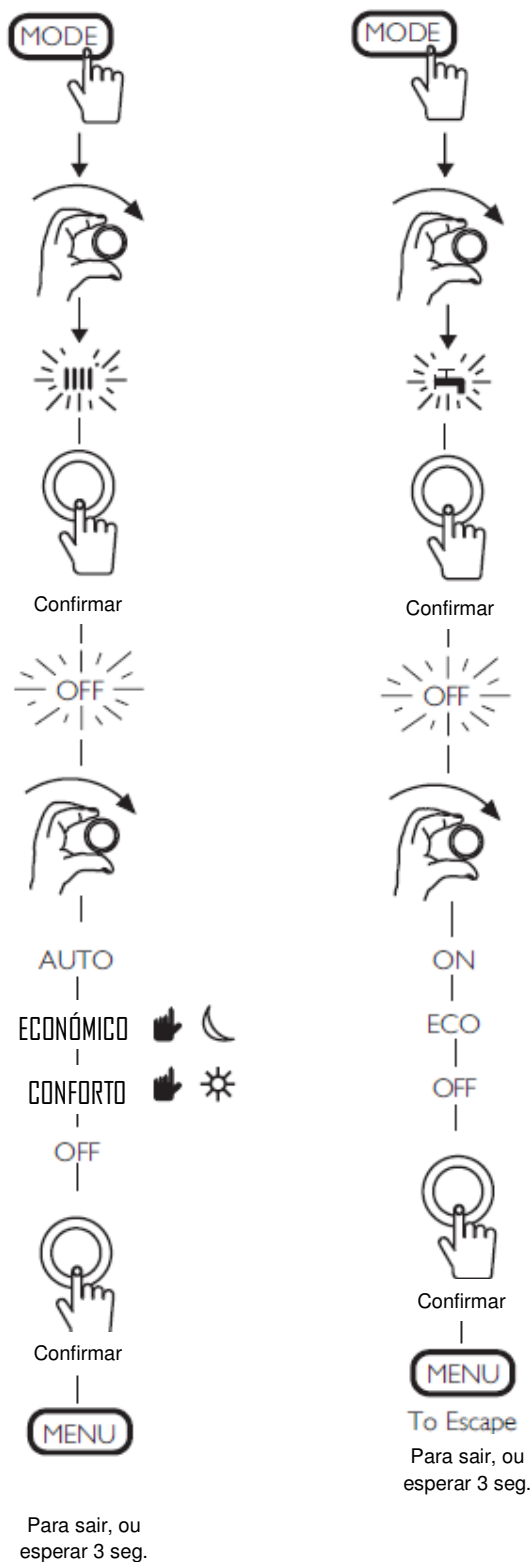

Para sair, ou esperar 3 seg.

Fig. 21: Ativação dos serviços de Aquecimento e AQS.



Termóstato ambiente modulante programável sem fios

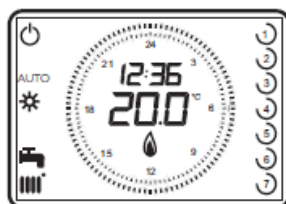

Termóstato ambiente modulante programável (por cabo)

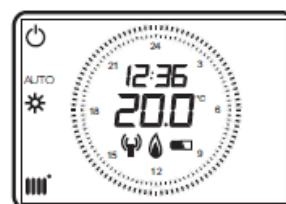

Termóstato ambiente modulante sem fios

Fig. 22: Modos de operação típicos

8. ATIVAÇÃO DO AQUECIMENTO E DA ÁGUA QUENTE SANITÁRIA

8.1 Ativação do Aquecimento

- 5 Premir a tecla “MODE” e rodar o seletor rotativo até o símbolo de Aquecimento se mostrar intermitente no ecrã. Fig. 21 (coluna esq.)
- 6 Premir o seletor para confirmar a ativação. A mensagem “OFF” pisca.
- 7 Rodar o mesmo seletor para se deslocar pelas opções disponíveis: AUTO, ECONÓMICO, CONFORTO e OFF. Premir o seletor para confirmar a seleção.
- 8 Premir a tecla “MENU” para sair. Se não premir esta tecla, voltará automaticamente ao ecrã principal após 3 segundos.

NOTA: Um atraso neste processo fará com que o Termóstato volte ao seu ecrã principal. Nesse caso, terá de repetir os passos desde o início.

8.2 Alteração manual da temperatura ambiente

- 3 A temperatura ambiente pode ser modificada em qualquer momento rodando o seletor rotativo para a temperatura desejada. Premir o seletor para confirmar a nova temperatura selecionada.
- 4 Esta nova temperatura irá manter-se até à próxima alteração na programação horária.

8.3 Activação da Água Quente Sanitária

- 1 Recomendamos que este serviço esteja configurado em “ON”. Se necessário, altere a configuração seguindo os passos da Fig. 21 (coluna direita).

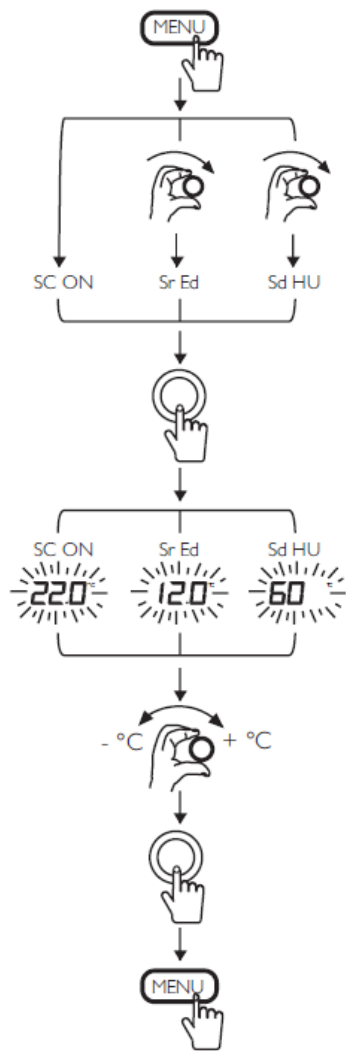

Fig. 23: Diagrama de configuração da temperatura.

Exemplo: Para uma temperatura exterior mínima de -10°C e uma temperatura de ida requerida de 80°C , a curva climática configurada deve ser a 3.0. Para mais informação, ver as instruções que acompanham a sonda exterior QAC 34 (ref. 140040202).

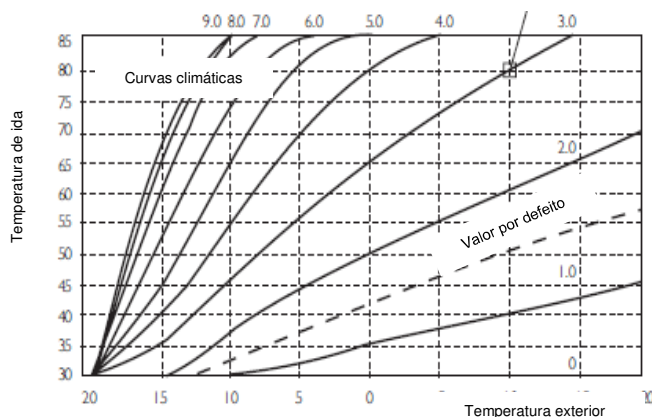

Fig. 24: Gráfico da curva climática da sonda exterior

9. CONFIGURAÇÃO DA TEMPERATURA

9.1 Configuração da temperatura ambiente (CONFORTO)

- Para ajustar a temperatura ambiente, prima a tecla "MENU" e aparecerá "SC ON" no ecrã, com a temperatura CONFORTO configurada.
- Prima o seletor rotativo e a temperatura CONFORTO piscará. Esta temperatura de ajuste pode ser alterada rodando o seletor.
- Prima de novo o seletor para confirmar a nova temperatura ajustada e prima a tecla "MENU" para voltar ao ecrã principal.

9.2 Alteração manual da temperatura ambiente (CONFORTO)

- A temperatura ambiente pode ser modificada em qualquer momento rodando o seletor rotativo para a temperatura desejada. Premir o seletor para confirmar a nova temperatura selecionada.
- Esta nova temperatura irá manter-se até à próxima alteração na programação horária.

9.3 Configuração da temperatura ambiente ECONÓMICA

- Para ajustar a temperatura ECONÓMICA, prima a tecla "MENU" e rode o seletor rotativo até ver no ecrã "Sr Ed".
- Prima o seletor e a temperatura ECONÓMICA piscará. Esta temperatura de ajuste pode ser alterada rodando o seletor.
- Prima de novo o seletor para confirmar a nova temperatura ajustada e prima a tecla "MENU" para voltar ao ecrã principal.

9.4 Configuração da temperatura da Água Quente Sanitária

- Para ajustar a temperatura de AQS, prima a tecla "MENU" e rode o seletor rotativo até ver no ecrã "Sd HU".
- Prima o seletor e a temperatura ajustada piscará. Esta temperatura de ajuste pode ser alterada rodando o seletor.
- Prima de novo o seletor para confirmar a nova temperatura ajustada e prima a tecla "MENU" para voltar ao ecrã principal.

9.5 Configuração da curva climática da sonda exterior

- Para ajustar a curva climática da sonda exterior, premir o seletor rotativo 6 segundos para ter acesso ao menu de parâmetros. Rodar este seletor até ver no ecrã "otC" e premi-lo para aceder.
- Para configurar a curva climática requerida (ver gráfico Fig. 24), rode o seletor e prima-o para confirmar. Premir a tecla "MENU" para voltar ao ecrã principal.

NOTA: Esta função não pode ser configurada na caldeira ou ser visualizada no seu ecrã com um Termóstato ambiente modulante instalado.

10. CONFIGURAÇÃO HORÁRIA E DIÁRIA

10.1 Configuração da hora

- Desde o ecrã principal, premir a tecla "MENU" e rodar o seletor rotativo até ver a hora (Fig. 25).
 - Premir este seletor. A hora pisca. Rodar o seletor para acertar a hora e premir o mesmo para confirmar. Os minutos começam a piscar.
 - Rodar de novo o seletor para acertar os minutos e premir o mesmo para confirmar. A hora está configurada. Premir "MENU" para voltar ao ecrã principal.
- NOTA: Não se atualiza automaticamente, é necessário ajustar a hora manualmente.

10.2 Configuração do dia (só versões programáveis)

- Uma vez configurada a hora, premir o seletor rotativo. Os símbolos dos dias piscam à direita do ecrã.
- Rodar o seletor para configurar os dias da semana (2^a-feira = 1. 3^a-feira =2....). O dia a configurar está rodeado por um círculo. Premir o seletor para confirmar.
- O dia e a hora corretos devem ver-se no ecrã. Premir a tecla "MENU" para voltar ao ecrã principal.

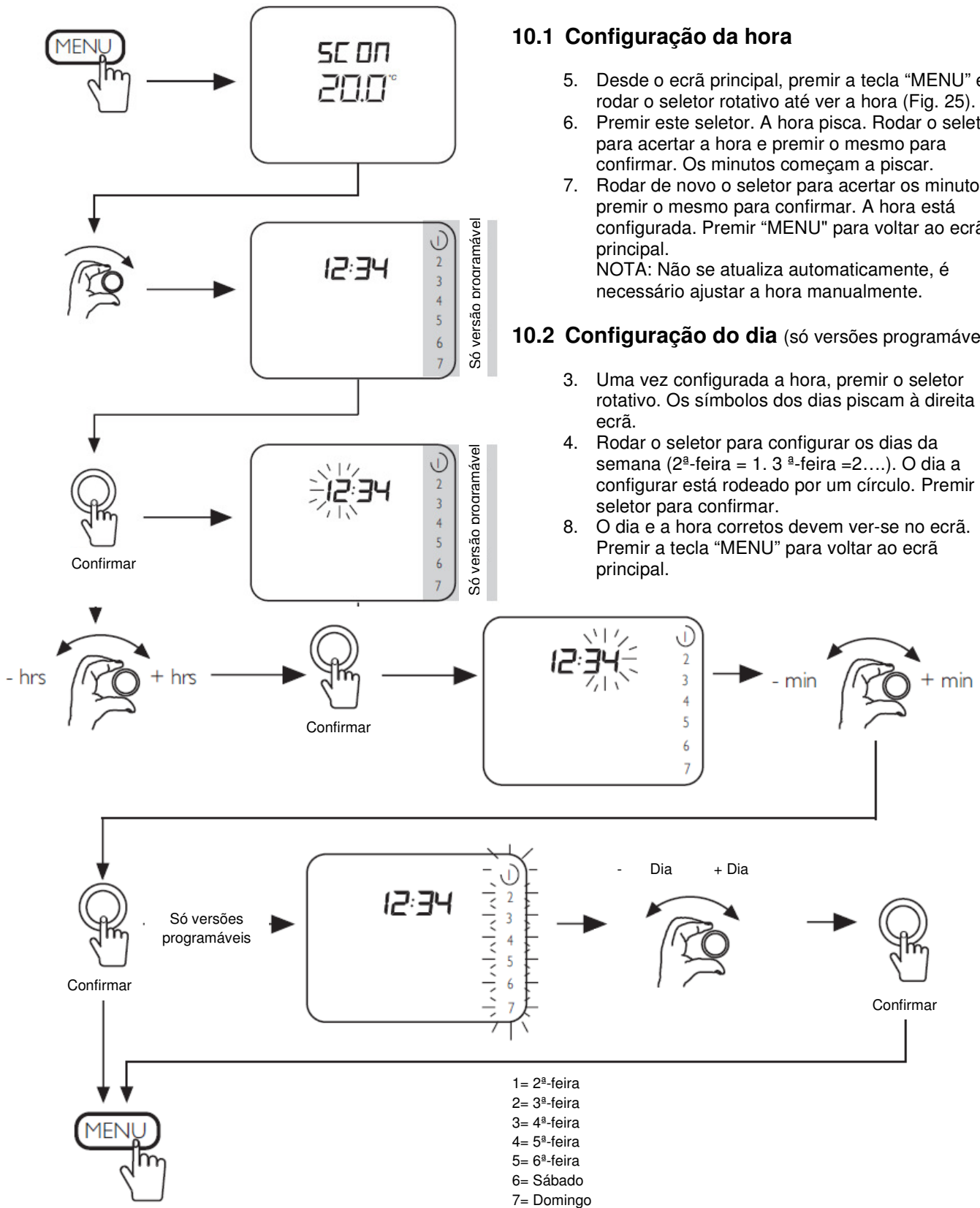

Fig. 25: Configuração horária e diária

11. PROGRAMAÇÃO DO AQUECIMENTO E AQS

11.1 Programação do Aquecimento

8. Premir a tecla “MENU” e rodar o seletor rotativo até ver no ecrã “PCH”. Fig. 26. Premir o mesmo para aceder à configuração.

Só versões programáveis: O dia 1 (2ª-feira) pisca. A configuração disponível é: 7 dias individuais, os 5 dias laboráveis e o fim de semana ou os 7 dias idênticos. A versão não programável não dispõe desta possibilidade.

9. Para configurar a sequência diária, rodar o seletor até ver o dia requerido no ecrã. Premir o seletor para confirmar.
10. O ecrã mostra a hora e “Pr” a piscar. Premir o seletor, aparece “On 1” intermitente. “Pr 1, Pr 2 e Pr 3” têm uma programação preestabelecida. “Pr =”, permite-lhe estabelecer a sua própria programação.
11. Premir o seletor rotativo; a hora pisca. A hora de início da primeira franja horária de aquecimento “On” pode agora ser ajustada rodando o seletor para a hora desejada.
12. Premir o seletor para confirmar. A hora de fim da primeira franja horária de aquecimento “Off” pisca. Rode o seletor para ajustar a hora e prima-o para confirmar.
13. Efetuar o mesmo processo para as outras duas franjas horárias (“On 2-Off 2 e “On 3-Off 3”). Caso não pretenda utilizar uma franja horária, ajuste a mesma hora de início e fim, por exemplo On 2=12:00 e Off 2 =12:00.
14. Depois de ajustar “Off 3” volta a aparecer “On 1” a piscar. Se a programação está concluída, premir “MENU” até ver o ecrã principal.

11.2 Programação da Água Quente Sanitária

2. Premir a tecla “MENU” e rodar o seletor rotativo até ver no ecrã “PdHU”. Fig. 26. Premir o mesmo para aceder à configuração e repetir os mesmos passos do apartado anterior.

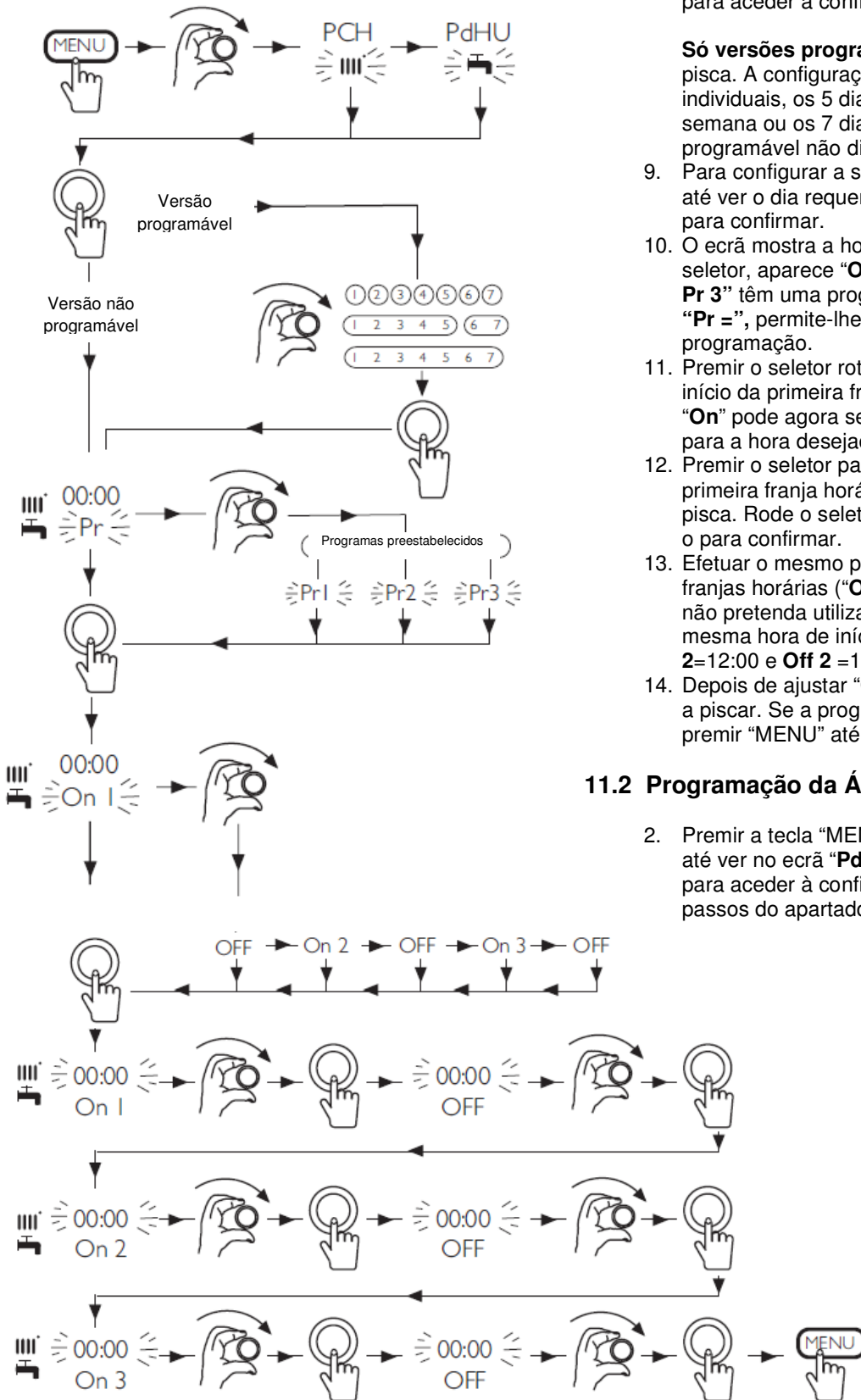

Fig. 26: Programação do Aquecimento e da AQS.

12. PARÂMETROS DE CONFIGURAÇÃO

12.1 Funções do Termóstato ambiente modulante programável

- Para aceder ao menu de parâmetros, premir o seletor rotativo 6 segundos. Os parâmetros da tabela seguinte podem ser visualizados rodando o dito seletor.

Parâmetro	Descrição	Valor
HC	Atribuição do Termóstato ambiente modulante ao circuito de Aquecimento	1
Ao	Configuração do Termóstato ambiente modulante como Master (CEn)	CEn
RtE	Habilita o UTILIZADOR para a regulação da temperatura ambiente económica (ON/OFF).	ON
Dh	Habilita o UTILIZADOR para a regulação da temperatura de AQS e a programação horária (ON/OFF).	ON
rEL	Programa o tipo de uso da AQS: 24h : AQS sempre ativa. CHP : a AQS está habilitada segundo a programação horária do aquecimento. dhP : a AQS está habilitada segundo a programação horária da AQS.	24h
oFS	Programa o offset do sensor da temperatura ambiente. Serve para corrigir o valor da temperatura lida pela sonda ambiente, se diferente da temperatura efetiva (-3.0...+3.0).	0.0(°C)
Un	Seleciona a unidade de medida da temperatura (°C/°F).	°C
SoFt	Visualiza a versão software.	-
Ot-S	Programação do tipo de protocolo Open Therm (OT). 0 = valor de fábrica (Plug&Play). Ver mais informação no pé desta página.	0 (Auto)
oSt	Habilitação visualização Temperatura Exterior °C/°F (com Sonda Exterior ligada). OFF = valor de fábrica. 22 = habilitação.	OFF
oSp	Não usado	-
tLr	Não usado	-
ICE	Habilitação / Inabilitação função antigelo ambiente (de +4 °C até à temperatura ambiente económica). OFF = inabilitado. 4°C = programável	4°C
OtC	Configuração curva climática (kt) da sonda exterior (0.1 – 90).	1.5
rtS	Habilitação (ON) / Inabilitação (OFF) da sonda ambiente.	ON
MOd	Habilitação (ON) / Inabilitação (OFF) modulação da temperatura ambiente.	ON
ULt	Configuração do valor máximo da temperatura de ida ao aquecimento (MaxCH).	85°C *
tSP	Acesso ao menu parâmetros da placa "Pxx".	-
SnC	Sincronização do Termóstato ambiente modulante com a caldeira (só versão SEM FIOS). Ver apartados 5 e 6 deste manual.	
tSt	Verificação da intensidade de sinal (só versão SEM FIOS). A função dura 8 minutos ou até que se prima o seletor rotativo. O ecrã mostra os números de 1 a 4 (1=25% - 4=100%).	
End	Para voltar ao ecrã inicial.	

* É necessário ajustar este parâmetro a baixa temperatura em sistemas de aquecimento por pavimento radiante.

PROGRAMAÇÃO DO PROTOCOLO DE COMUNICAÇÃO OPEN THERM (OT)

O parâmetro **Ot-S** (indicado na tabela) serve para programar o tipo de protocolo OT utilizado no sistema e pode ser configurado de três modos:

Ot-S = 0 (Plug&Play): o acessório reconhece de modo automático qualquer tipo de protocolo de comunicação a que esteja ligado. Se ambos dispositivos utilizam o protocolo Plug&Play, o sistema utilizará automaticamente o protocolo B&P.

Ot-S = 1 (B&P): nesta configuração é necessário ligar o acessório a um sistema com o mesmo protocolo B&P ou com protocolo Plug&Play.

Ot-S = 2 (Ot STANDARD): nesta configuração é necessário ligar o acessório a um sistema com o mesmo protocolo Ot STANDARD ou com protocolo Plug&Play.

NOTA: se não há comunicação Open Therm (OT) aparece no ecrã a indicação "**Und**" a piscar (ver tabela de anomalias do manual da caldeira).

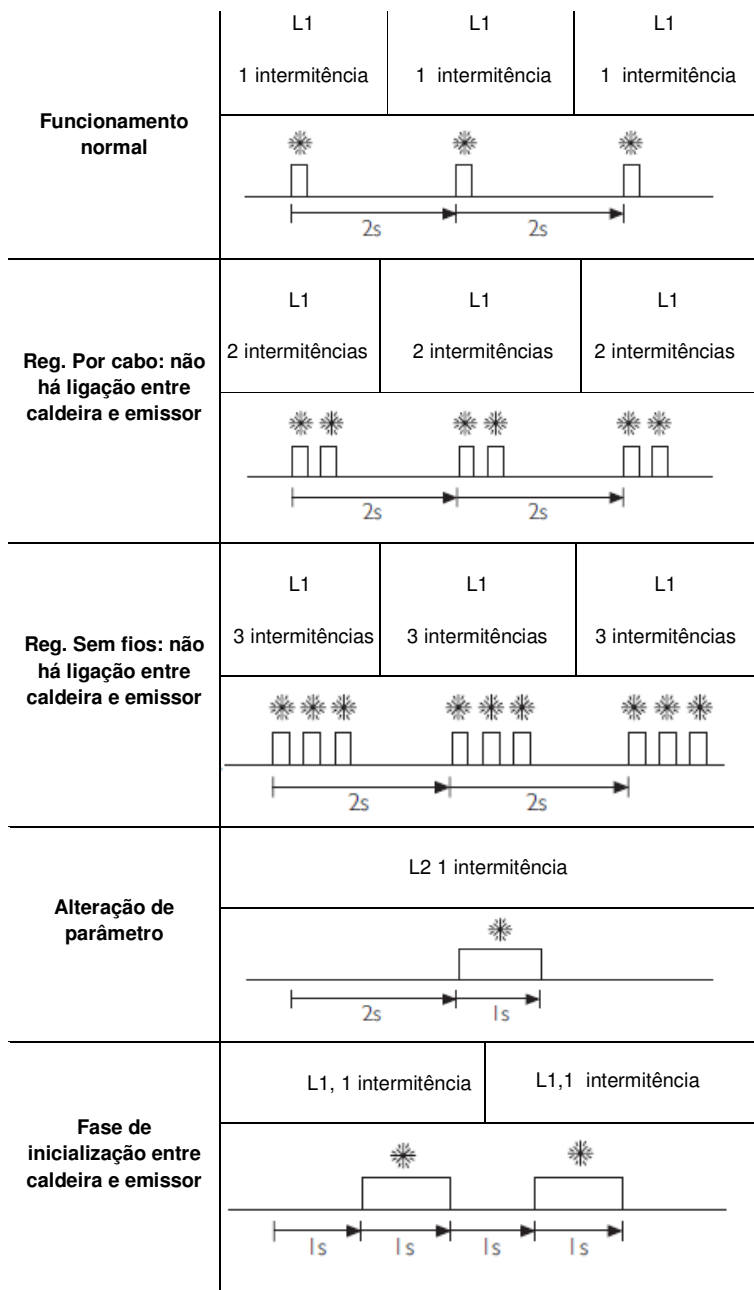
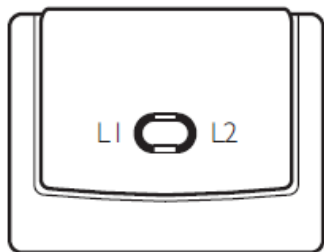

Fig. 27: LEDs do estado de sincronização do recetor

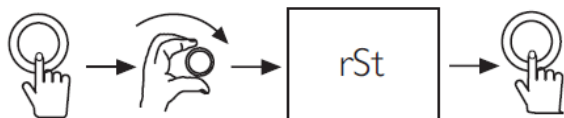

Fig. 28: Rearme de códigos de erro

13. CÓDIGOS DE ERRO

- Alguns códigos de erro podem ser rearmados. Se aparecer um código de erro no ecrã, efetue o processo de rearme (Fig. 28) para tentar eliminar a falha.
- Premir o seletor rotativo e rodá-lo imediatamente até ver no ecrã "rSt".
- Premir de novo aquele seletor e o erro deverá rearmar-se. Caso negativo, consulte as instruções para o utilizador da caldeira para mais informação.

Código	Descrição da anomalia
E09	Erro de ligação da válvula de gás
E15	Erro válvula de gás
E20	Sensor NTC de ida avariado
E28	Sensor NTC de fumos avariado
E40	Sensor NTC de retorno avariado
E55	Placa eletrónica não calibrada
E109	Presença de ar no circuito da caldeira
E110	Ativação do termostato de segurança
E117	Pressão demasiado alta no circuito
E118	Pressão demasiado baixa no circuito
E125	Falta de circulação no circuito
E128	Perda de chama
E130	Atuação do sensor NTC de fumos
E133	Falta fornecimento gás ou falha acendimento
E134	Válvula de gás bloqueada
E135	Erro interno da placa
E154	Prova de controlo sonda de ida/retorno
E160	Anomalia de funcionamento ventilador
E270	Anomalia na circulação
E321	Sensor NTC água quente sanitária avariado
E324	Chama parasita (anomalia interior)

Códigos do Termóstato ambiente modulante (ver 5.1)	
E83	Erro entre a caldeira e o recetor
E85	Erro entre Termóstato ambiente e recetor

14. DESVINCULAR O TERMÓSTATO AMBIENTE DA CALDEIRA

Se desejar transferir o controlo de novo para a caldeira para trabalhar sem Termóstato ambiente modulante ou com um termóstato ambiente convencional, para evitar códigos de erro (E83, E84, E85...), proceder do seguinte modo:

- Sem cortar a corrente à caldeira, retirar da mesma a ligação do Termóstato
- Cortar a alimentação elétrica
- Restabelecer a ponte na régua de ligações M1 (Fig.6) ou ligar o termóstato ambiente
- Voltar a dar corrente à caldeira e pedir um serviço

Todas las descripciones y las ilustraciones contenidas en este manual se han preparado cuidadosamente, pero BAXI se reserva el derecho de hacer cambios y mejoras en sus productos que puedan afectar a la precisión de la información contenida en este manual.

Todas as descrições e ilustrações contidas neste manual foram preparado cuidadosamente, mas a BAXI reserva-se o direito de fazer alterações e melhorias nos seus produtos que possam afetar a precisão da informação contida neste manual.

BAXI
Tel. + 34 902 89 80 00
www.baxi.es
informacion@baxi.es



BAXI